

FAIRLAND®

INVERTER SWIMMING POOL

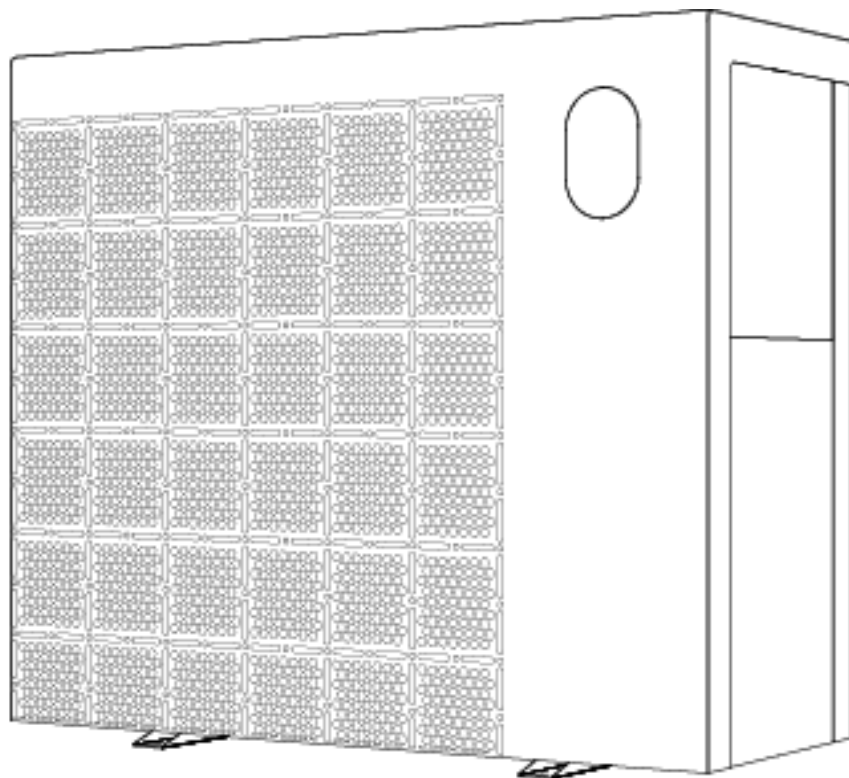

TELEPÍTÉSI ÉS FELHASZNÁLÓI KÉZIKÖNYV

Köszönjük, hogy a Fairland InverX hőszivattyút választotta.

Összefoglaló

Felhasználóknak 1-9. old.

Szerelőknek és szakembereknek 10-30. old.

1. ÁLTALÁNOS INFORMÁCIÓK	3
1.1. Tartalom:	3
1.2. Működési tartományok:	3
1.3. A különböző üzemmódok előnyei:	3
2. ÜZEMELÉS	6
2.1. Figyelmeztetés használat előtt.....	6
2.2. Használati utasítások.....	6
2.3. Napi karbantartás és téliesítés.....	8
2.3.1 Napi karbantartás	8
2.3.2 Téliesítés.....	8
3. MŰSZAKI ADATOK	9
1. SZÁLLÍTÁS.....	10
2. TELEPÍTÉS ÉS KARBANTARTÁS.....	10
2.1. Telepítés előtti figyelmeztetés:	10
2.2. Telepítési útmutató.....	11
2.3. Telepítés utáni próbaüzem	13
2.4. Karbantartás és téliesítés.....	14
3. ÁLTALÁNOS HIBAKERESÉS	15
4. HIBAKÓD.....	16
5. MELLÉKLET: FŰTÉSI PRIORITÁS VEZETÉKEZÉSI DIAGRAMJA (OPCIONÁLIS).....	17
MELLÉKLET: FŰTÉSI PRIORITÁS VEZETÉKEZÉSI DIAGRAMJA (OPCIONÁLIS)	18
MELLÉKLET: FŰTÉSI PRIORITÁS VEZETÉKEZÉSI DIAGRAMJA (OPCIONÁLIS)	19
6. Függelék. Wifi beállítás.....	21

KÉRJÜK, FIGYELMESEN OLVASSA EL ÉS A KÖVETKEZŐ HASZNÁLATHOZ ŐRIZZE MEG

Ez a kézikönyv az optimális használatához és karbantartáshoz szükséges információkat tartalmazza.



Vigyázat:

- Kérjük olvassa el a következő tanácsokat telepítés, használat és karbantartás előtt!
- A telepítés és karbantartás csak profi szerelők által végezhető az utasítások figyelembe vételével.
- Kötelező elvégezni a gázszivárgás-vizsgálatot közvetlenül telepítés előtt és után!

1. Használat

- Telepítés és eltávolítás csak profi szerelők által végezhető, mindennemű beavatkozás engedély nélkül tilos!
- Ne rakjon semmit a levegő szívó és kifúvó oldalának útjába.**

2. Telepítés

- Tartson távol bármilyen tűzforrást a hőszivattyútól!

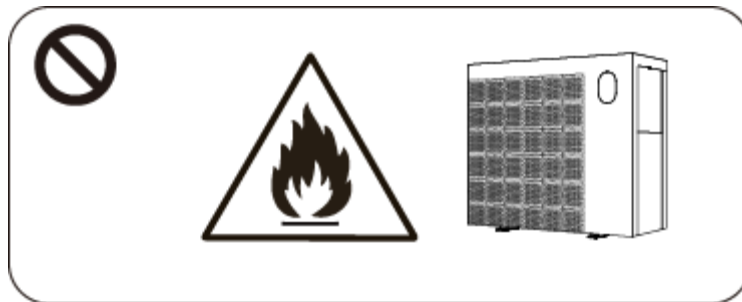

- Ne telepítse a készüléket zárt helyre, a megfelelő levegőáramlást minden körülmények között biztosítani kell.

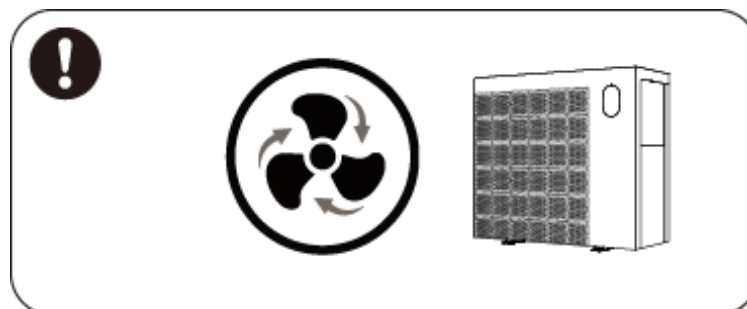

- Tisztítsa meg a felületet hegesztés előtt. A helyszíni hegesztés nem megengedett és a

műveletet csak profi szakember végezheti szakszervizben.

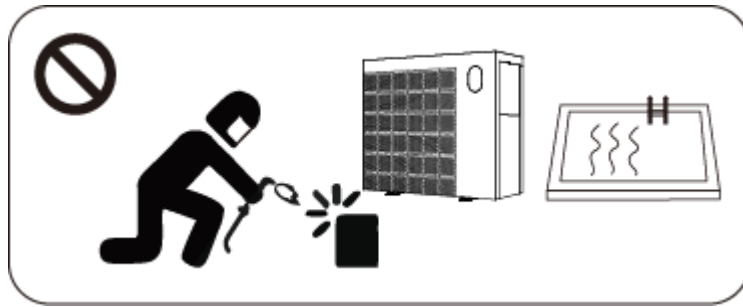

- d. Gázszivárgás észlelése esetén a telepítést félbe kell hagyni és az eszközt a szakszervizbe vissza kell szállítani.

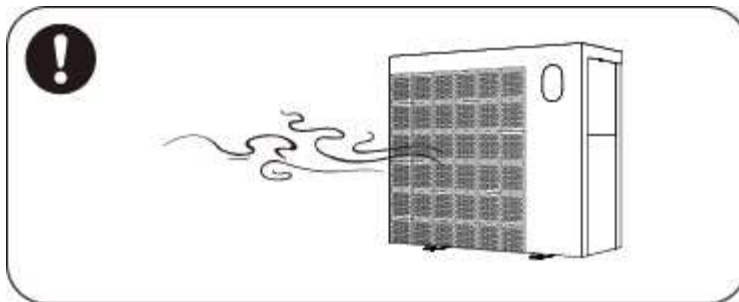

3. Szállítás & tárolás

- A hőszivattyút mindig függőleges állapotban kell szállítani.
- Állandó sebességű szállítás javasolt a magas gyorsulási értékek elkerülése érdekében, ezzel csökkentve a sérülés veszélyét.
- A készüléket távol kell tartani minden tűzforrástól.
- A hőszivattyút tárolja tágas, jól szellőztetett helyen.

4. Karbantartási megjegyzések

- Ha karbantartás vagy selejtezés szükséges, lépjen kapcsolatba az erre jogosult szervizközponttal!
- Minden az R32 töltőgázzal foglalkozó szerelőnek hivatalos szervek által kiállított cerifikációval kell rendelkeznie.
- Kérjük figyelmesen olvassa el a használati utasítást és szigorúan tartsa be a gyártó utasításait karbantartás vagy gáztöltés esetén.

1. ÁLTALÁNOS INFORMÁCIÓK

1.1. Tartalom:

A kicsomagolás után ellenőrizzük, megvan-e az összes alábbi alkatrész:

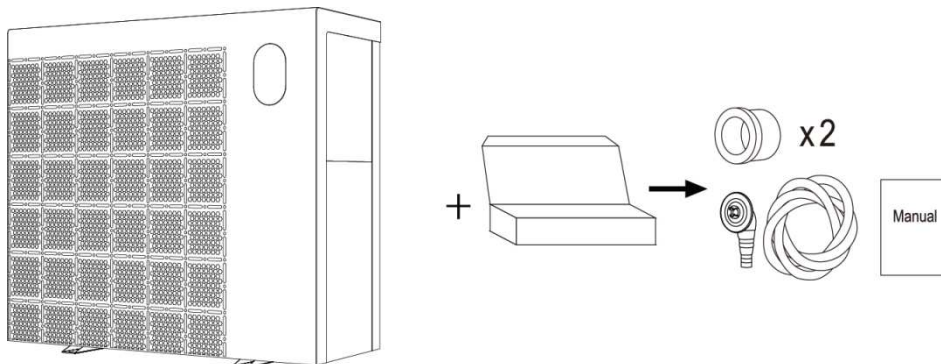



1.2. Működési tartományok:

MEGNEVEZÉS		INTERVALLUM
Működési tartomány	léghőmérséklet	-15°C ~ 43°C
Hőmérséklet beállítása	fűtés	18°C ~ 40°C
	hűtés	12°C ~ 30°C

A hőszivattyú ideális teljesítménnyel 15°C ~ 25°C léghőmérsékleti érték között működik.

1.3. A különböző üzemmódok előnyei:

A hőszivattyú 3 üzemmóddal rendelkezik: Booster, Smart és Silence. Különböző körülmények között mindegyiknek megvan a maga előnye a másikkal szemben.

MODE	ADVANTAGES
Booster mód 	Fűtőkapacitás: 120% Gyors fűtés
Smart mód 	Fűtőkapacitás: 100% ~ 20% Intelligens optimalizáció a víz hőmérsékletéhez és a levegő hőmérsékletéhez igazodva. Energiatakarékos üzemmód
Silence mód 	Fűtőkapacitás: 80% ~ 20% Használata éjszaka javasolt.

1.4. Figyelmeztetések:

⚠ A hőszivattyú rendelkezik áram kimaradási memória funkcióval. Ha visszaáll az áramszolgáltatás, a hőszivattyú automatikusan újraindul.

- 1.4.1. A hőszivattyú csak a medence vizének melegítésére használható. **SOHASE használjuk** más gyúlékony vagy zavaros folyadék melegítésére.
- 1.4.2. A hőszivattyú mozgásakor ne a vízcsatlakozásnál emeljük fel, mert a hőszivattyúban lévő titán hőcserélő károsodik.

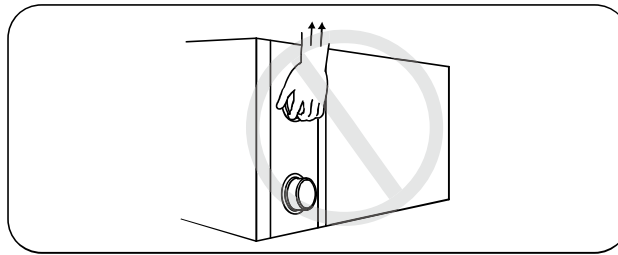

- 1.4.3. Ne tegyünk akadályokat a hőszivattyú levegő bemenete és kimenete elé.

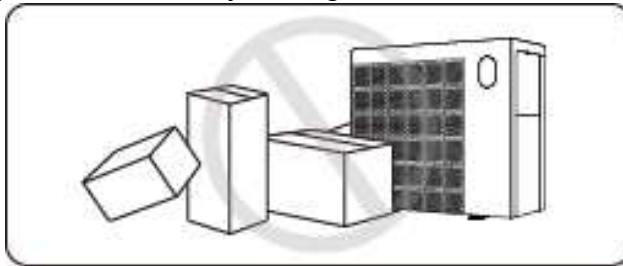

- 1.4.4. Ne tegyünk semmit a kimenetbe vagy a bemenetbe, különben a hőszivattyú hatásfoka csökken, vagy a készülék le is áll.

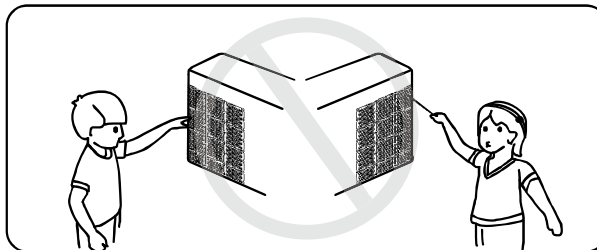

- 1.4.5. A tüzesetek elkerülése érdekében ne használjunk, illetve ne tároljunk gyúlékony gázokat és folyadékokat, például hígítót, festéket illetve üzemanyagot.

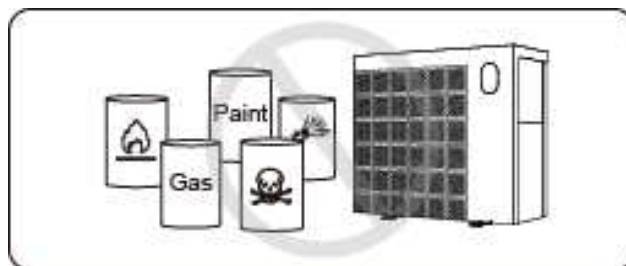

1.4.6. Rendellenes működés – pl. furcsa zaj, szag, füst, elektromos átvezetés – esetén azonnal kapcsoljuk le a főkapcsolót és értesítjük a helyi forgalmazót. Ne próbáljuk magunk megjavítani a hőszivattyút.

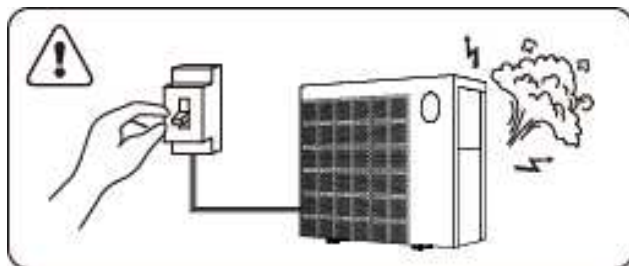

1.4.7. Az áram főkapcsoló legyen gyermekek elől elzárva.

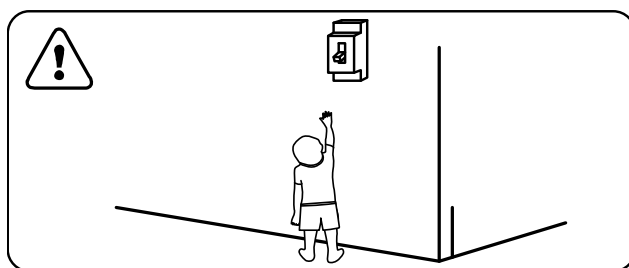

1.4.8. Villámlásos, viharos idő esetén áramtalanítsuk a készüléket.

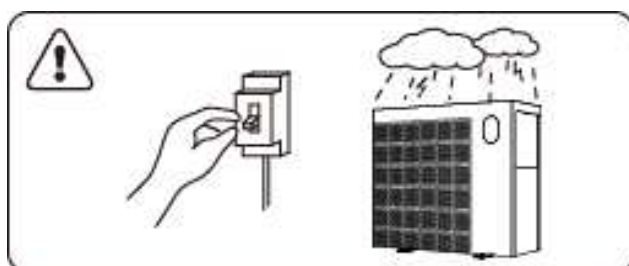

1.4.9. Felhívjuk a figyelmet, hogy az alábbi kódok nem hibajelzések.

	KÓDOK
Nincs vízáramlás	E3
Fagyvédelem emlékeztető	Ed
Üzemi intervallumon kívül	Eb
Nincs elegendő vízáramlás vagy a szivattyú blokkolva van	E6
Teljesítmény rendellenes	E5





2. ÜZEMELÉS

2.1. Figyelmeztetés használat előtt

- 2.1.1. A hosszabb élettartam érdekében győződjön meg róla, hogy a szivattyú be van kapcsolva a hőszivattyú bekapcsolása előtt, valamint kapcsolja ki a szivattyút a hőszivattyú kikapcsolása után.
- 2.1.2. Győződjön meg róla, hogy nincs szivárgás a csőrendszerben, majd oldja fel a kijelzőt és kapcsolja be a hőszivattyút a  gomb megnyomásával.

2.2. Használati utasítások



SZIMBÓLUM	MEGHATÁROZÁS	FUNKCIÓ
	ON/OFF	Ki/Bekapcsolás
	Feloldás / Mód	1. Tartsa nyomva 3 másodpercig a kijelző feloldásához 2. A kijelző feloldása után nyomja meg a mód választásához. Auto (12~40 °C) Fűtés (18~40 °C) Hűtés (12~30 °C)
	Sebesség	Smart/Silence mód kiválasztása
	Fel / Le	Hőmérséklet beállítása

Megjegyzés: A gomb  a hőszivattyú bekapcsolt állapotában folyamatosan világít.

① Kijelző zárolása:

- 30 másodperc téltenség után a kijelző automatikusan lezár.
- A hőszivattyú kikapcsolt állapotában a kijelző sötét és "0%" -ot mutat.
- Tartsa nyomva a  gombot 3 másodpercig a kijelző zárolásához.

② Kijelző feloldása:

- Tartsa nyomva a  gombot 3 másodpercig a kijelző feloldásához.
- A kijelző többi gombja csak a feloldás után funkcionál.

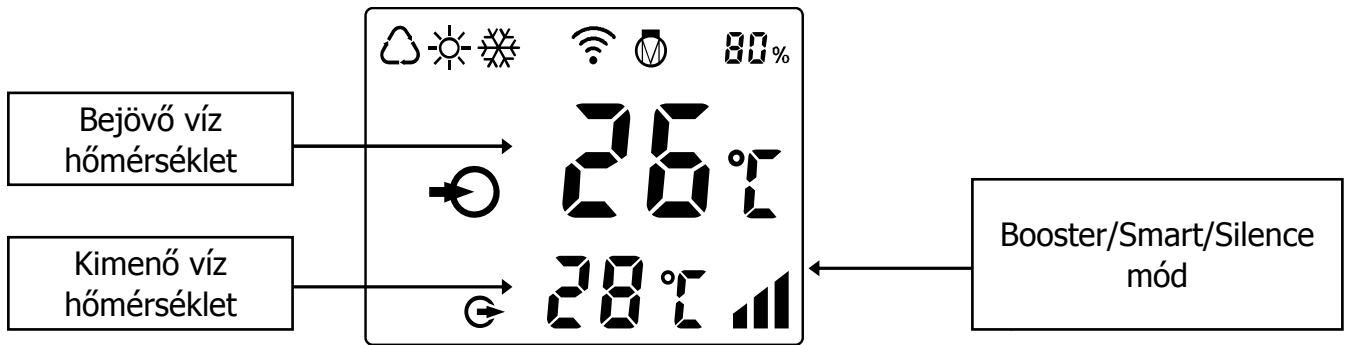

	Auto
	Fűtés
	Hűtés
	Fűtőteljesítmény százaléka
	Wifi kapcsolat
	Vízbevezetés
	Vízkivezetés

1. Bekapcsolás: Tartsa nyomva a gombot 3 másodpercig. A kijelző feloldása után nyomja meg a gombot a hőszivattyú bekapcsolásához.

2. Hőmérséklet beállítása: A kijelző feloldása után a és gombokkal tudja beállítani a kívánt hőmérsékletet.

3. Mód választás: Nyomja meg a gombot a mód kiválasztásához.

a. Auto beállítható hőmérséklet 12~40 °C között

b. Fűtés beállítható hőmérséklet 18~40°C között

c. Hűtés Beállítható hőmérséklet 12~30 °C között

4. Booster/Smart/Silence mód kiválasztása:

- A hőszivattyú bekapcsolásakor a Smart mód aktiválódik és a kijelzőn az ikon látható.

Nyomja meg a gombot a Silence mód aktiválásához, a kijelzőn az ikon látható.

(Ajánlás: válassza a Smart módot a kezdeti fűtéshez)



Figyelem:

a. A Booster mód nem automatikus funkció, mindig Önnek kell bekapcsolnia.

b. Booster módban a kívánt víz hőmérséklet elérése után a készülék automatikusan visszaáll Smart üzemmódba.

5. Leolvasztás

a. Automata leolvasztás: A leolvasztás alatt a ☀ ikon villog. A leolvasztás végén a ☀ ikon abbahagyja a villogást.

b. Kötelező leolvasztás: A hőszivattyú fűtése közben tartsa lenyomva egyszerre a  és  gombot öt másodpercig a kötelező leolvasztás elindításához. A kötelező leolvasztás alatt a ☀ ikon villog. A leolvasztás után a ☀ ikon abbahagyja a villogást.

(Megjegyzés: A kötelező leolvasztások között legalább 30 percnek kell eltelnie, valamint a kompresszornak legalább 10 percig működnie kell.)

6. Függelék. Wifi beállítás

Lásd a 4. Függelékét.

2.3. Napi karbantartás és téliesítés

2.3.1 Napi karbantartás

 **Ne felejtjük el áramtalanítani a hőszivattyút.**

- A párologtatót háztartási tisztítószerrel vagy tiszta vízzel tisztítsuk, SOHA NE használjunk benzint, hígítót vagy bármilyen hasonló üzemanyagot.
- Rendszeresen ellenőrizzük a csavarokat, kábeleket és csatlakozásokat.

2.3.2 Téliesítés

A téli időszakban, amikor nem használjuk a medencét, áramtalanítsuk és víztelenítsük a hőszivattyút. Ha 2°C alatt használjuk a hőszivattyút, figyeljünk arra, hogy mindig legyen vízáramlás.

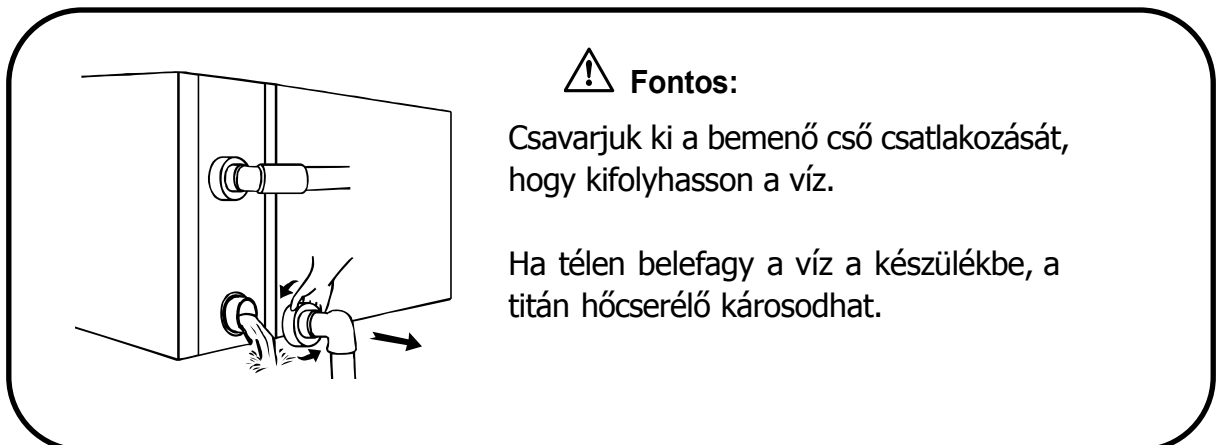

3. MŰSZAKI ADATOK

Model	IXCR36	IXCR46	IXCR56	IXCR66	IXCR80
Ajánlott medence térfogat (m ³)	25~50	30~60	40~75	55~100	65~120
Üzemi léghőm (°C)	-15~43				
Teljesítmény feltétel: Levegő 26°C, Víz 26°C, Páratartalom 80%					
Fűtési teljesítmény (kW) Smart módban	11.0	14.0	18.0	22.0	27.5
Fűtőt teljesítmény (kW) Booster módban	13.0	17.0	21.5	26.0	32.0
C.O.P Smart módban	8.5	7.7	7.5	8.0	7.6
C.O.P	15.5~7.5	16.0~6.6	15.5~6.5	16.5~7.0	16.3~6.5
COP 50% kapacitásnál	12.0	11.5	11.5	11.6	11.5
Teljesítmény feltétel: Levegő 15°C, Víz 26°C, Páratartalom 70%					
Fűtési teljesítmény (kW) Smart módban	7.5	9.5	12.0	15.0	18.5
Fűtőt teljesítmény (kW) Booster módban	9.0	11.5	14.5	18.0	22.0
C.O.P Smart módban	5.5	5.2	5.2	5.6	5.5
C.O.P	7.0~5.0	7.5~4.5	8.0~4.7	8.0~5.1	8.0~5.0
COP 50% kapacitásnál	6.7	6.8	7.0	7.0	7.0
Teljesítmény feltétel: Levegő 35°C, Víz 28°C, Páratartalom 80%					
Hűtési teljesítmény (kW)	5.8	6.7	8.2	12.0	14.0
Hangnyomás 1m dB(A)	38.6~46.9	42.0~47.7	42.9~50.8	40.8~51.2	43.3~51.9
Hangnyomás 50% teljesítményen 1 méter távolságból dB(A)	41.3	43.7	44.5	44.4	46.4
Hangnyomás 10m dB(A)	18.6~26.9	22.0~27.7	22.9~30.8	20.8~31.2	23.3~31.9
Áramellátás	230V/1 Ph/50Hz				
Névleges bemenő teljesítmény (kW) 15°C levegő hőmérsékletnél	0.22~1.8	0.26~2.56	0.31~3.08	0.38~3.53	0.46~4.4
Névleges bemenő áram (A) 15°C levegő hőmérsékletnél	0.96~7.82	1.14~11.3	1.35~13.4	1.65~15.3	2.01~19.1
Javasolt vízáram sebesség (m ³ /h)	3~4	4~6	6.5~8.5	8~10	10~12
Vízcső ki-be Spec (mm)	50				
Nettó méret HxSzxM (mm)	893×432× 650	939×432× 650	995×432× 750	1125×429× 952	1074×539× 947
Nettó tömeg (kg)	61	63	70	90	96

- A jelzett értékek ideális körülményekre vonatkoznak: A medence hőszigetelő takaróval van lefedve, és a szűrőrendszer naponta legalább 15 órán keresztül működik.
- A vonatkozó paraméterek időről időre, további értesítés nélkül módosulhatnak műszaki fejlesztés okán. Részletek az adattáblán.

1. SZÁLLÍTÁS

1.1. A hőszivattyút szállításkor vagy mozgatáskor függőlegesen felfelé kell tartani.

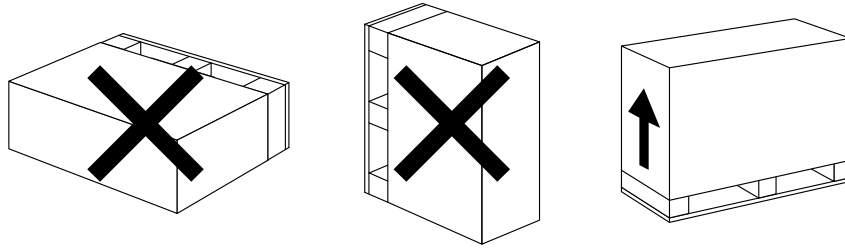

1.2. A hőszivattyút mozgatáskor ne a vízbekötésnél emeljük meg, mert a hőszivattyúban lévő titán hőcserélő megsérülhet.

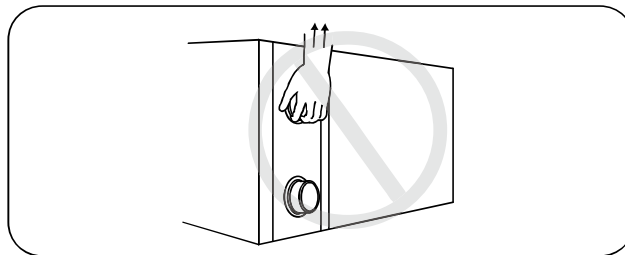

2. TELEPÍTÉS ÉS KARBANTARTÁS

 A hőszivattyút megfelelően képzett szakember szerelje be. A felhasználó nem jogosult saját maga telepíteni a hőszivattyút, mert az károsodhat és veszélyeztetheti a felhasználó biztonságát.

2.1. Telepítés előtti figyelmeztetés:

2.1.1. A bevezető és kivezető csatlakozó egység **nem bírja** el a hajlékony csövek súlyát. A hőszivattyút merev csövekkel kell csatlakoztatni.

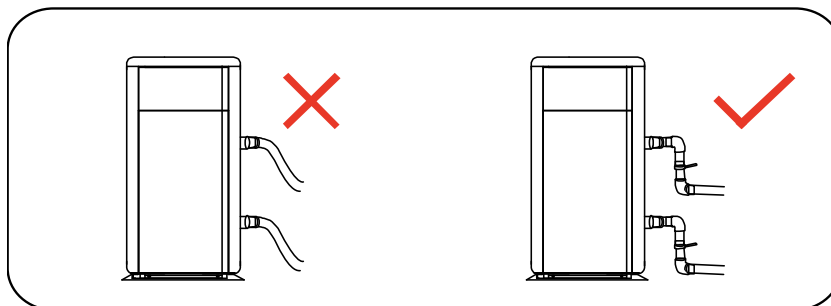

2.1.2. A fűtési hatásfok garانتálhatósága érdekében a vízcső hossza **≤10m** legyen a medence és a hőszivattyú között.

2.2. Telepítési útmutató

2.2.1. Elhelyezés és méretek

⚠ A levegő recirkulációját elkerülendő a hőszivattyút jól szellőző helyre kell telepíteni. A telepítés és karbantartás számára helyet kell biztosítani. Lásd az alábbi ábrát:

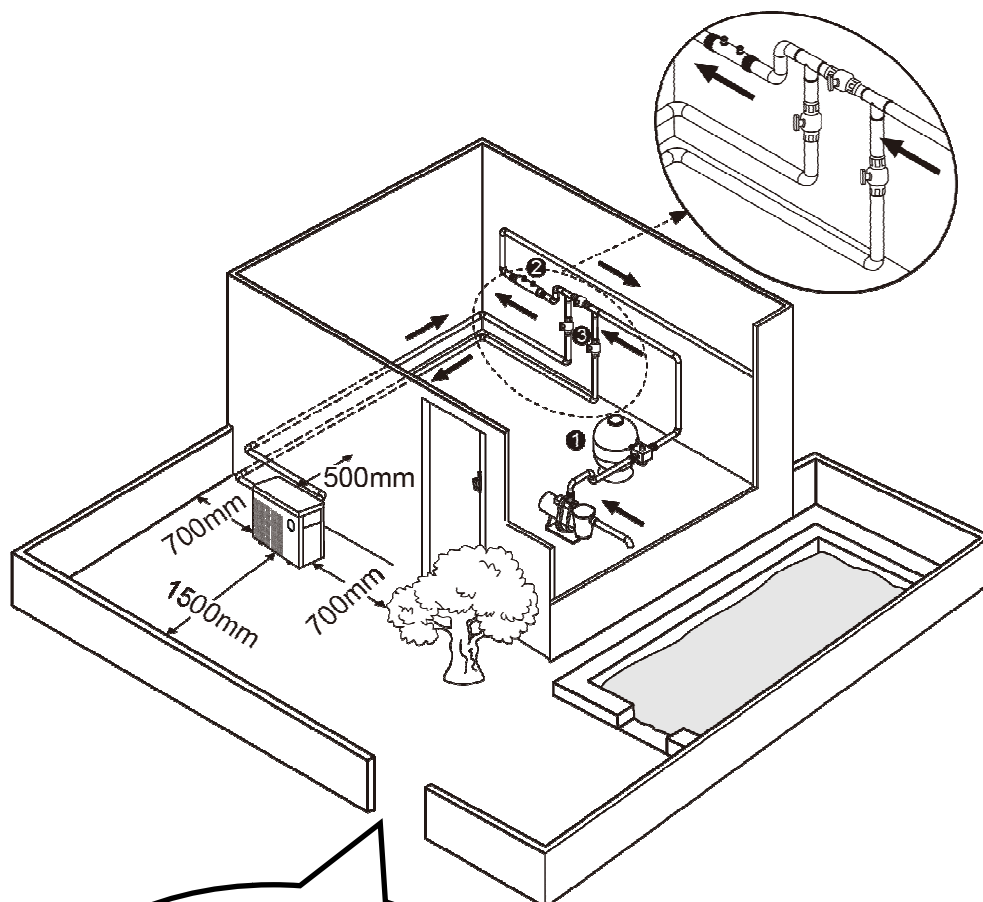

* Minimális távolság

1. szűrő
2. vegyszeradagolás
3. megkerülő ág

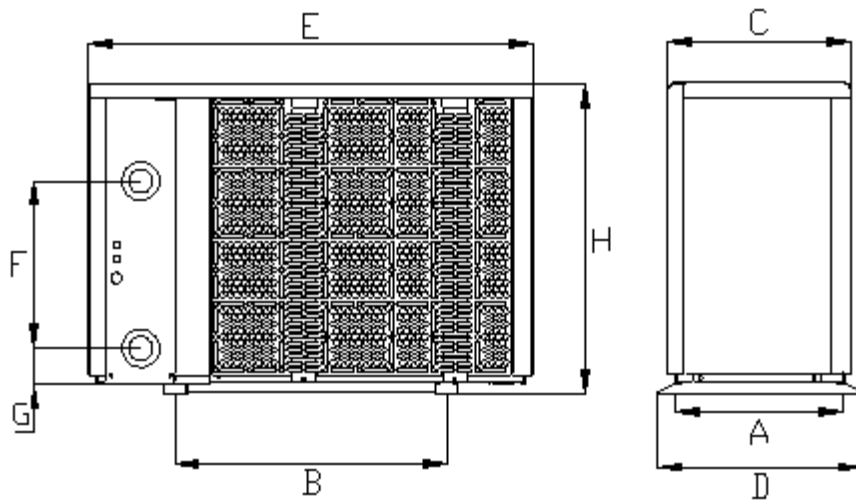

Egység: =mm		A	B	C	D	E	F	G	H
MODEL	IXCR36	407	528	390	432	893	280	74	650
	IXCR46	407	574	390	432	939	350	74	650
	IXCR56	407	630	390	432	995	460	74	750
	IXCR66	404	760	384	429	1125	600	74	952
	IXCR80	514	710	493	539	1074	640	74	947

※ A fenti adatok értesítés nélkül módosulhatnak.

2.2.2. Hőszivattyú telepítése.

- A keretet betonlaphoz vagy konzolhoz csavarokkal (**M10**) kell rögzíteni. A betonlap szilárd kell, hogy legyen; a keret elég erős, és korróziógátló anyaggal kezelt legyen;
- A hőszivattyúhoz vízszivattyú szükséges (**Ezt a felhasználó biztosítja**). Az ajánlott szivattyú specifikációs áramlási sebesség: lásd Műszaki adatok, Max. emelési magasság **≥10m**;
- A hőszivattyú működése során kondenzvíz távozik az aljából, figyeljünk erre. Illesszük a lyukba a lefolyócsövet (tartozék) és jól szorítsuk oda, majd csatlakoztassunk hozzá csövet a kondenzvíz elvezetéséhez.

2.2.3. Vezetékezés, védőberendezések és kábel specifikáció

- Csatlakoztassuk a megfelelő áramforráshoz; a feszültség meg kell, hogy egyezzen a termékek névleges feszültségével.
- A hőszivattyút megfelelően földelni kell.
- A vezetékezést szakember végezze a kapcsolási rajznak megfelelően.
- A megszakítót vagy biztosítékot a helyi szabályozásnak megfelelően kell méretezni (üzemi maradékáram $\leq 30\text{mA}$).
- A tápkábelt és a jelkábelt megfelelően kell elhelyezni, hogy ne legyenek kihatással egymásra.

1. Vezetékezési diagram

A. Tápfeszültség: 230V 50Hz

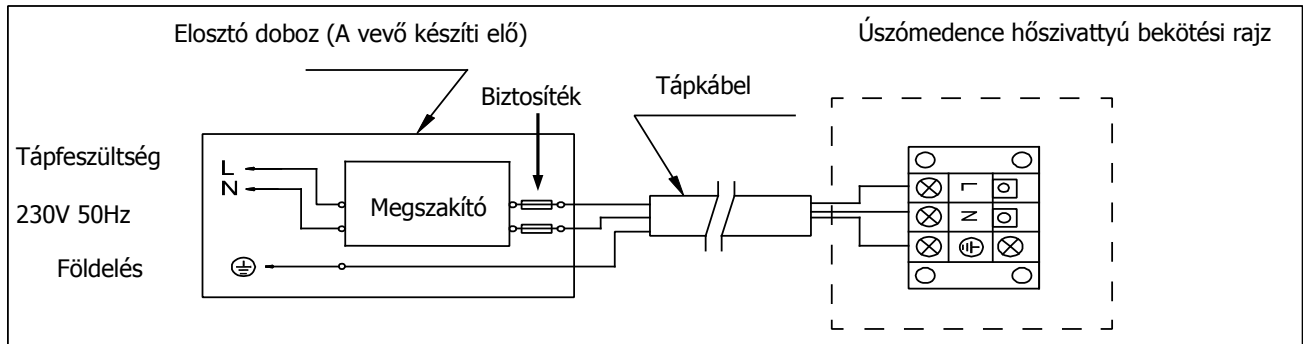

B. Tápfeszültség: 400V / 50Hz

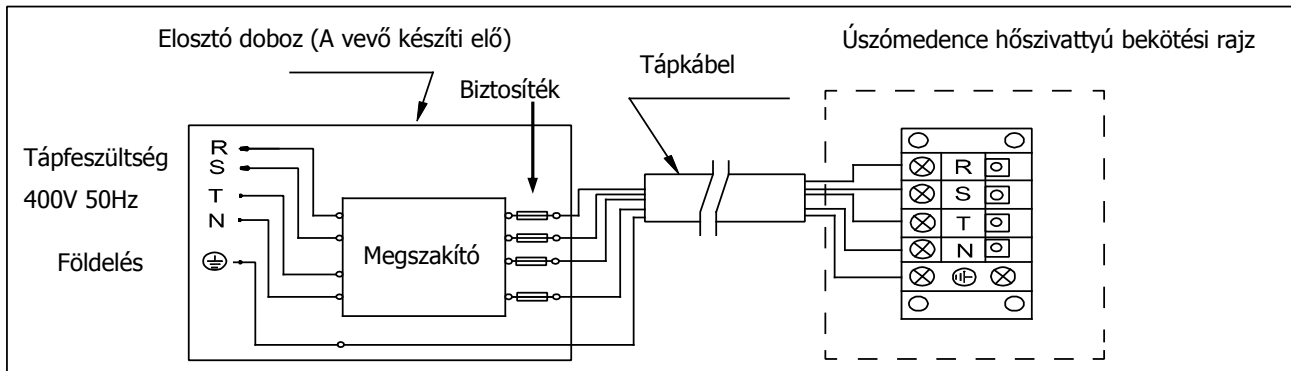

MEGJEGYZÉS:

⚠ A hőszivattyút közvetlenül csatlakoztassa az elektromos vezérlődobozba, ne használjon villásdugót. (Ausztráliában az IPHC20 ~ IPHC35 dugóval opcionálisan)

- A téli használat biztonsága érdekében kifejezetten ajánlott a fűtési prioritás funkció beépítése.
- A részletes vezetékezési rajzot az 1. melléklet tartalmazza.

3 Javasolt védőszközök és kábelspecifikáció

MODELL		IXCR36	IXCR46	IXCR56	IXCR66	IXCR80
Meg- szakító	Névleges áram A	15.0	19.0	22.5	24.5	28.5
	Névl. maradó működtető áram mA	30	30	30	30	30
Biztosíték A		15.0	19.0	22.5	24.5	28.5
Tápkábel (mm ²)		3×2.5	3×4	3×4	3×6	3×6
Jelkábel (mm ²)		3×0.5	3×0.5	3×0.5	3×0.5	3×0.5

MEGJEGYZÉS: A fenti adatok ≤ 10m hosszúságú tápkábelre vonatkoznak. Ha a tápkábel hosszúsága > 10 m, növelni kell a vezeték átmérőjét. A jelkábel maximális hossza 50 m lehet.

2.3. Telepítés utáni próbaüzem

⚠ Alaposan ellenőrizzük az összes vezeték a hőszivattyú bekapcsolása előtt.

2.3.1. Használat előtti ellenőrzés

Szerelőknek és szakembereknek

- Ellenőrizzük a hőszivattyú egészének beszerelését és a csőcsatlakozásokat a csőcsatlakozási rajz szerint;
- Ellenőrizzük az elektromos vezetékezést az elektromos vezetékezési rajznak megfelelően, valamint a földelést;
- Gondoskodjunk arról, hogy a hálózati csatlakozó megfelelően legyen csatlakoztatva;
- Ellenőrizzük, hogy nincs-e valamilyen akadály a hőszivattyú levegő bemenete és kimenete előtt.

2.3.2. Próbaüzem

- A hosszú élettartam érdekében először a vízszivattyút, majd a hőszivattyút kell elindítani, és előbb a hőszivattyút kell kikapcsolni, és utána a vízszivattyút.
- Indítsuk be a vízszivattyút, és ellenőrizzük, hogy van-e bárhol vízszivárgás, utána helyezzük áram alá, majd nyomjuk meg a hőszivattyú BE/KI (ON/OFF) gombját, és a termosztáton állítsuk be a megfelelő hőmérsékletet.
- A hőszivattyú védelme érdekében késleltetett indítási funkcióval működik. A hőszivattyú indításakor a ventilátor 3 perc múlva indul el, és további 30 másodperc múlva a kompresszor indul el.
- Miután a hőszivattyú elindult, ellenőrizzük, hogy kelt-e bármilyen furcsa zajt.
- Ellenőrizzük a hőmérséklet beállítását.

2.4. Karbantartás és téliesítés

2.4.1. Karbantartás

⚠ A karbantartást évente egyszer szakember kell, hogy elvégezze.

- Áramtalanítsuk a hőszivattyút tisztítás, vizsgálat és javítás előtt. Ne érjünk hozzá az elektronikus alkatrészekhez, amíg a PCB LED-es jelző fényei ki nem alszanak.
- A párologtatót háztartási tisztítószerrel vagy tiszta vízzel tisztítsuk, SOHA NE használjunk benzint, hígítót vagy bármilyen hasonló üzemanyagot.
- Rendszeresen ellenőrizzük a csavarokat, kábeleket és csatlakozásokat.

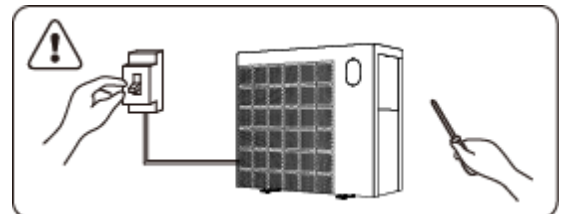

2.4.2. Téliesítés

A téli időszakban, amikor nem használjuk a medencét, áramtalanítsuk és víztelenítsük a hőszivattyút. Ha 2°C alatt használjuk a hőszivattyút, figyeljünk arra, hogy mindig legyen vízáramlás.

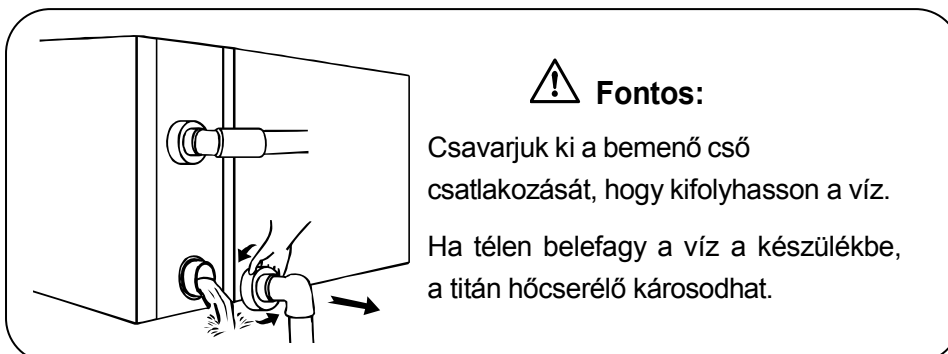

3. ÁLTALÁNOS HIBAKERESÉS

HIBAJELENSÉG	OKA	MEGOLDÁS
A hőszivattyú nem üzemel	Nincs áram	Várjunk, míg visszajön az áram
	Áramkapcsoló le van kapcsolva	Kapcsoljuk rá az áramot
	Biztosíték kiégett	Ellenőrizzük és cseréljük ki a biztosítékot
	Megszakító kikapcsolt	Ellenőrizzük és kapcsoljuk be a megszakítót
A ventilátor üzemel, de nem eléggé melegít	Párolgató eldugult	Távolítsuk el az akadályokat
	Levegő kimenet eltömődött	Távolítsuk el az akadályokat
	3 perces indítási késleltetés	Várjunk nyugodtan
A kijelző normális, de nincs fűtés	Túl alacsony a beállított hőmérséklet	Állítsuk be a megfelelő fűtési hőmérsékletet
	3 perces indítási késleltetés	Várjunk nyugodtan
Ha a fenti megoldások nem működnek, értesítsük a telepítést végző szakembert, adjunk részletes tájékoztatást a modellszám megadásával. Ne kíséreljük meg magunk megjavítani!		

FIGYELEM! A kockázatok elkerülése érdekében ne kíséreljük meg magunk megjavítani a hőszivattyút.

4. HIBAKÓD

SZ.	KIJELZŐ	NEM HIBA LEÍRÁSA
1	E3	Vízhiány miatti védelem
2	E5	Az áramellátás túllépi az üzemi intervallumot
3	E6	Túl nagy a különbség a bemenő és a kilépő víz hőmérséklete között (Elégtelen vízáram miatti védelem)
4	Eb	Túl magas vagy alacsony környezeti hőmérséklet miatti védelem
5	Ed	Fagyvédelem emlékeztető
Sz.	KIJELZŐ	HIBA LEÍRÁSA
1	E1	Magas nyomás védelem
2	E2	Alacsony nyomás védelem
3	E4	3 fázis sorrend védelem (csak 3 fázisnál)
4	E7	Túl magas vagy túl alacsony hőmérsékletű kilépő víz miatti védelem
5	E8	Magas kiáramlási hőmérséklet miatti védelem
6	EA	Párologtató túlmelegedés elleni védelem (csak hűtés módban)
7	P0	Vezérlő kommunikációs hiba
8	P1	Víz bemeneti hőérzékelő hiba
9	P2	Víz kimeneti hőérzékelő hiba
10	P3	Kiáramló gáz hőérzékelő hiba
11	P4	Párologtató csőkígyó hőérzékelő hiba
12	P5	Visszáramló gáz hőérzékelő hiba
13	P6	Hűtő csőkígyó hőérzékelőjének hibája
14	P7	Környezeti hőérzékelő hiba
15	P8	Hűtőlap hőérzékelő hiba
16	P9	Áramérzékelő hiba
17	PA	Újraindítási memória hiba
18	F1	Kompresszor vezérlő modul hiba
19	F2	PFC modul hiba
20	F3	Kompresszor indítási hiba
21	F4	Kompresszor működési hiba
22	F5	Inverter tábla túláram védelem
23	F6	Inverter tábla túlmelegedés védelem
24	F7	Áramvédelem
25	F8	Hűtőlap túlmelegedés védelem
26	F9	Ventilátor motor hiba
27	Fb	Zavarszűrő és teljesítmény panel tápfeszültség hiány védelem
28	FA	PFC modul túláramvédelem

5. MELLÉKLET: FŰTÉSI PRIORITÁS VEZETÉKEZÉSI DIAGRAMJA (OPCIONÁLIS)

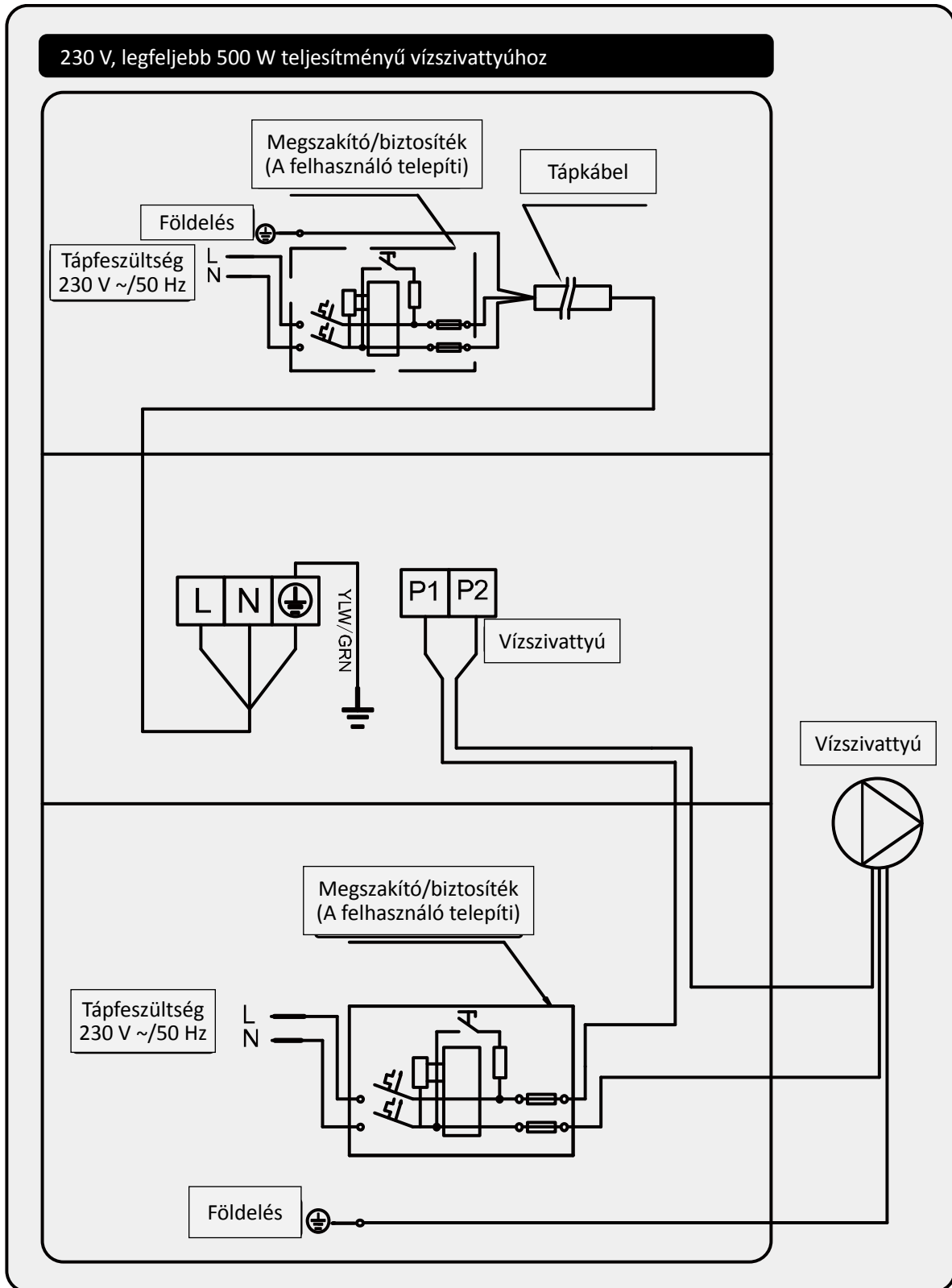

MELLÉKLET: FŰTÉSI PRIORITÁS Vezetékezási Diagramja (OPCIONÁLIS)

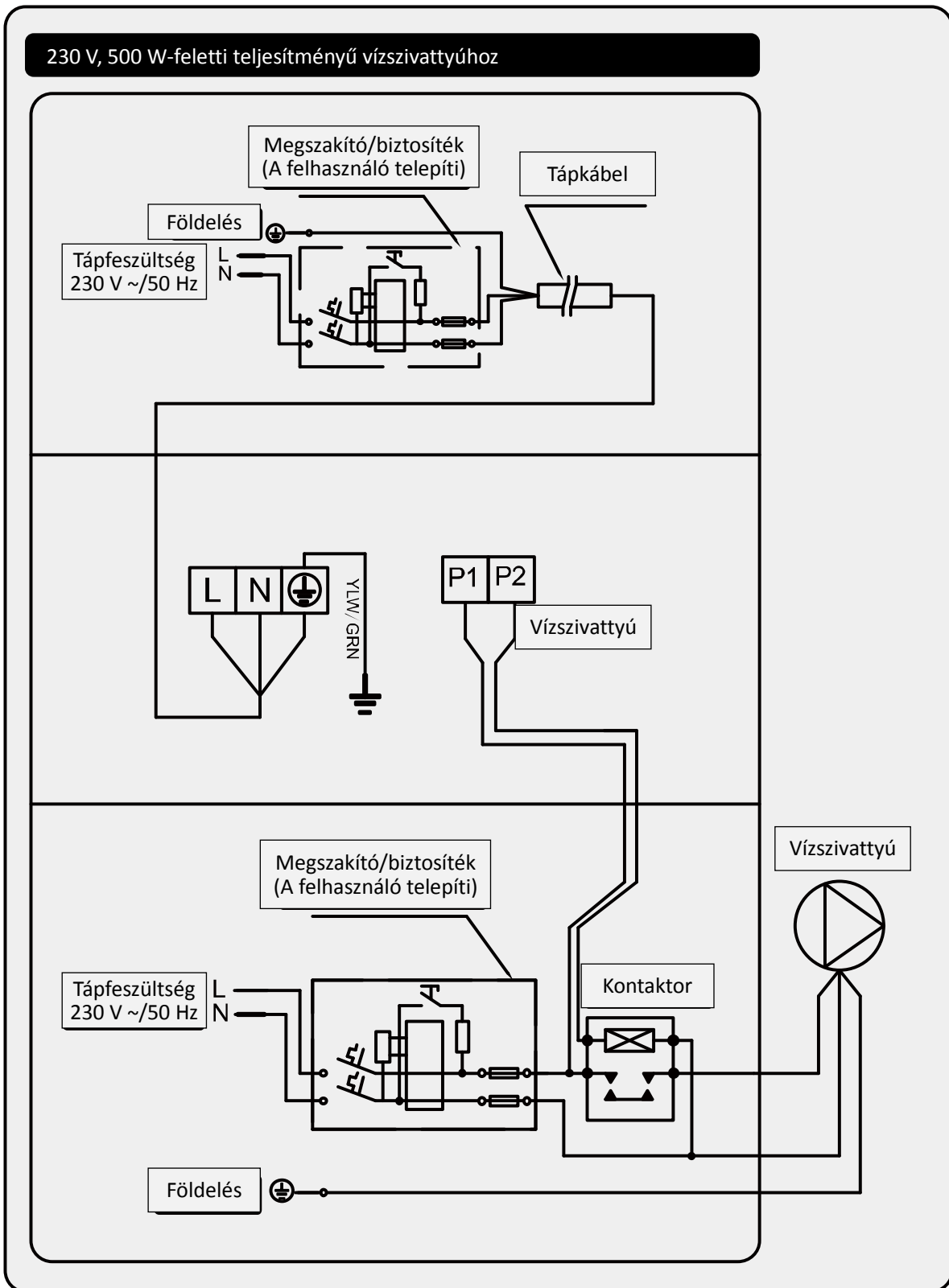

MELLÉKLET: FŰTÉSI PRIORITÁS VEZETÉKEZÉSI DIAGRAMJA (OPCIONÁLIS)

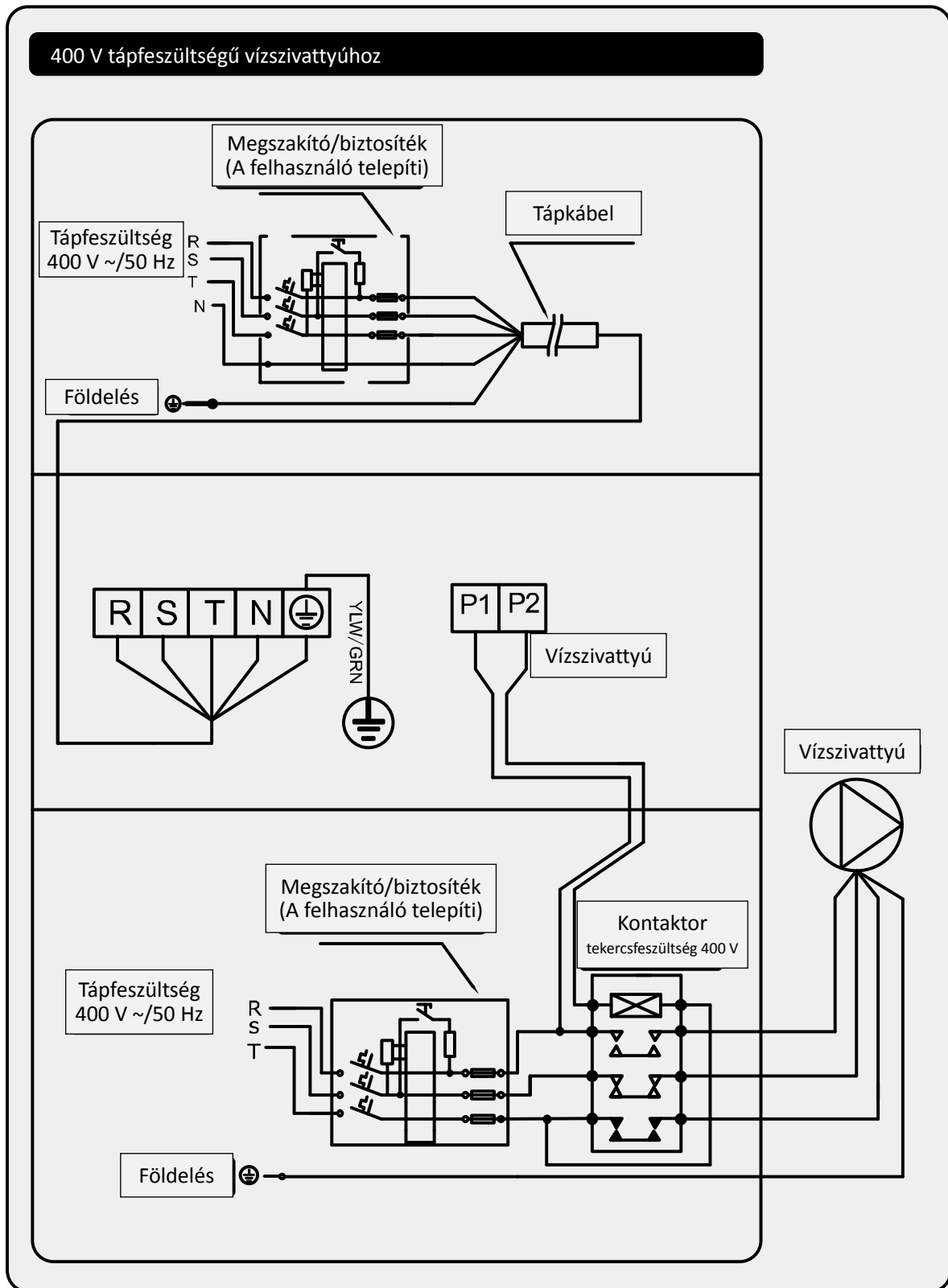

Párhuzamos csatlakozás a szűrő vezérlővel

A: Vízszivattyú vezérlő

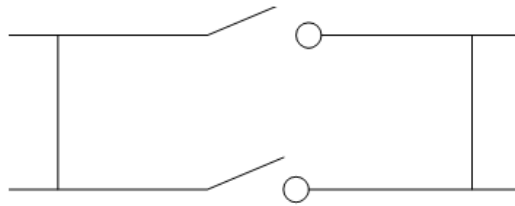

B: A hőszivattyú víz szivattyújának kábelezése

Megjegyzés: A telepítő szakembernek az A- t a B-vel párhuzamosan kell csatlakoztatni. (lásd a fenti kép). A vízszivattyú elindításához az A vagy B feltétel tartozik. A vízszivattyú leállításához mind az A mind a B csatlakozót le kell választani.

6. Függelék. Wifi beállítás

1) APP Letöltés



Android mobiltelefonra töltsse le innen:



Iphone-ra töltsse le innen:

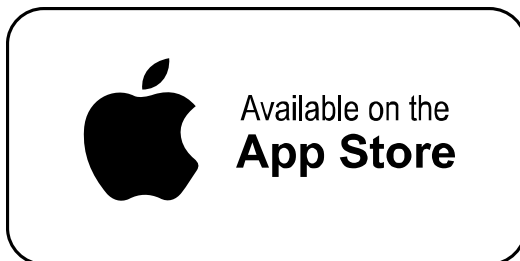

2) Felhasználó regisztráció

a) Regisztráció mobiltelefonszám/e-mail cím szerint

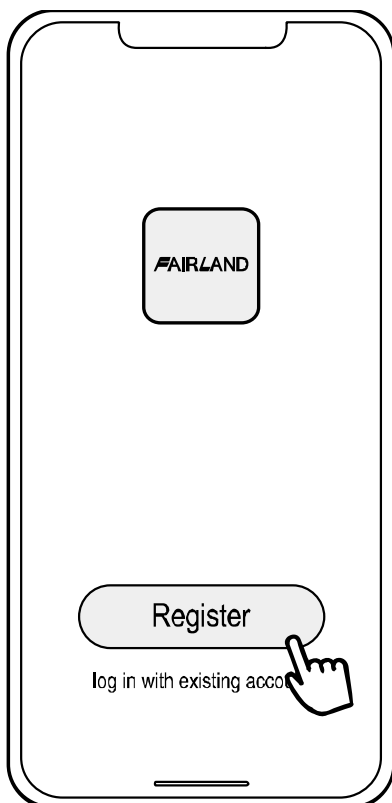

a) Mobiltelefonszám regisztráció

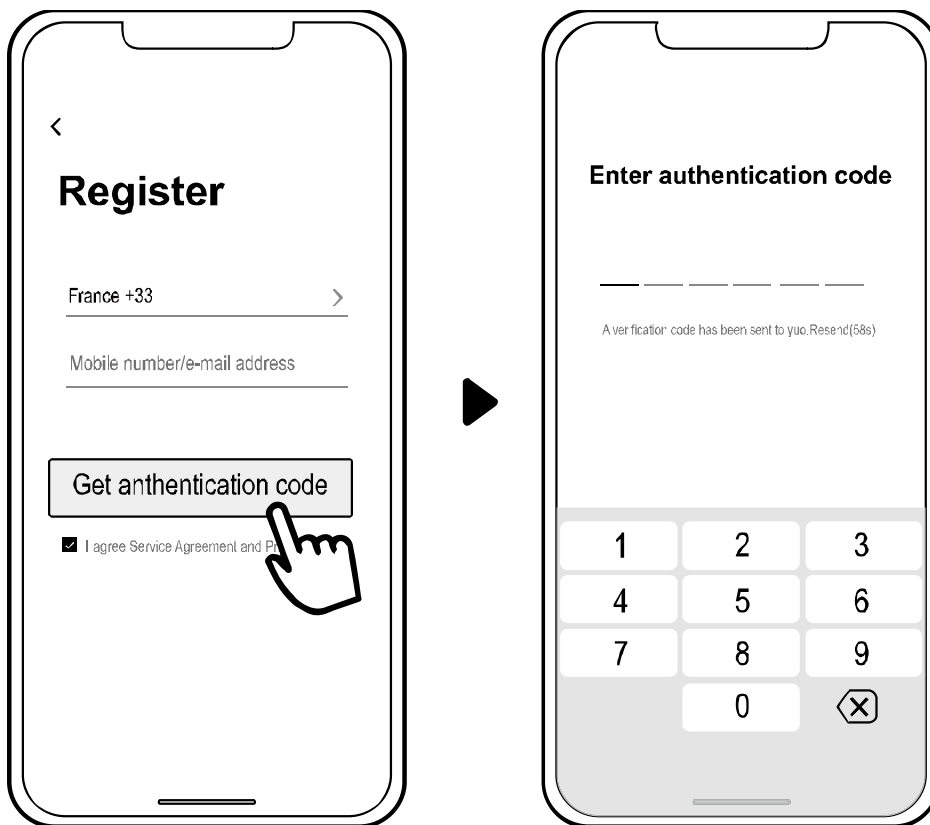

3) Család létrehozása

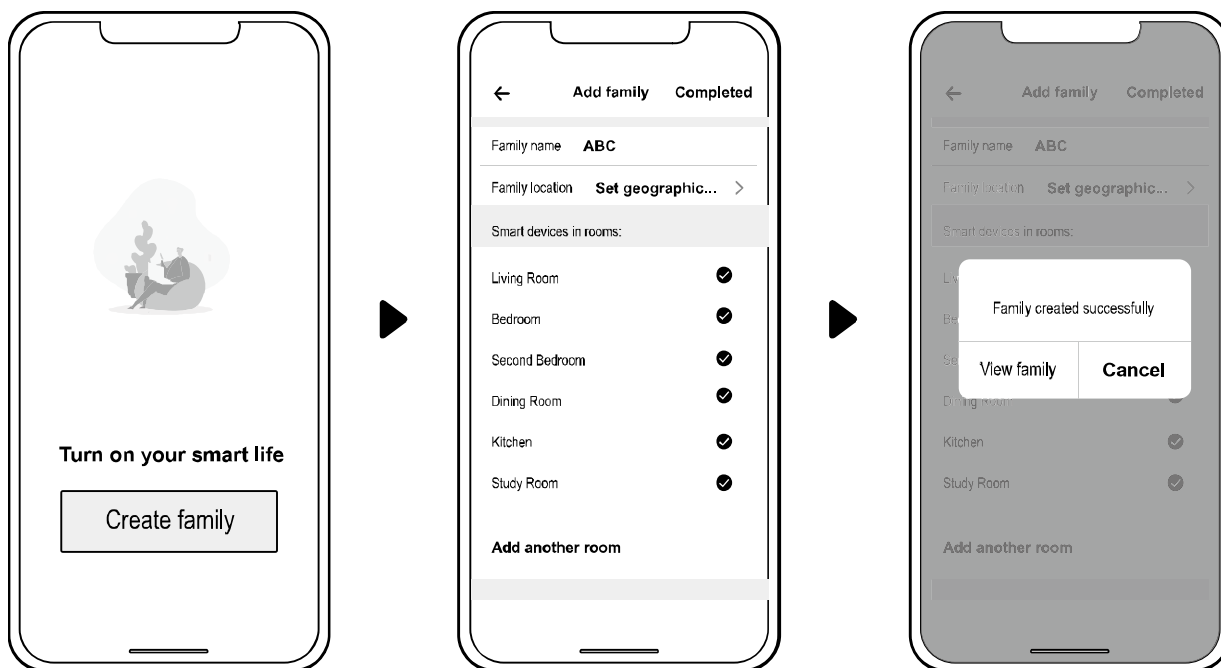

Állítsa be a családnevet és válassza ki az eszköz szobáját



4) APP telepítés

Ellenőrizze, hogy mobiltelefonja csatlakoztatta-e a Wifi-t.

a) Wifi csatlakozás:

A képernyő feloldása után nyomja a  jelet 3 másodpercig, a  villogni kezd, hogy belépjen a Wifi telepítési programba.



b) Kattintson az "Eszköz hozzáadása" elemre, és kövesse a jelzést a telepítés

befejezéséhez. Ha a Wifi kapcsolat sikeres, a  megjelenik a képernyőn.

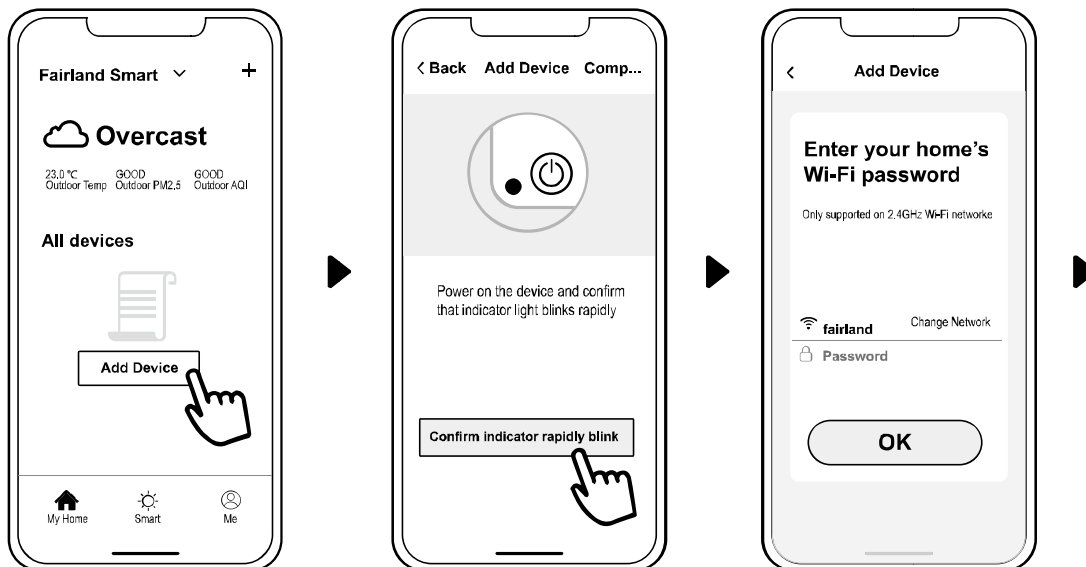

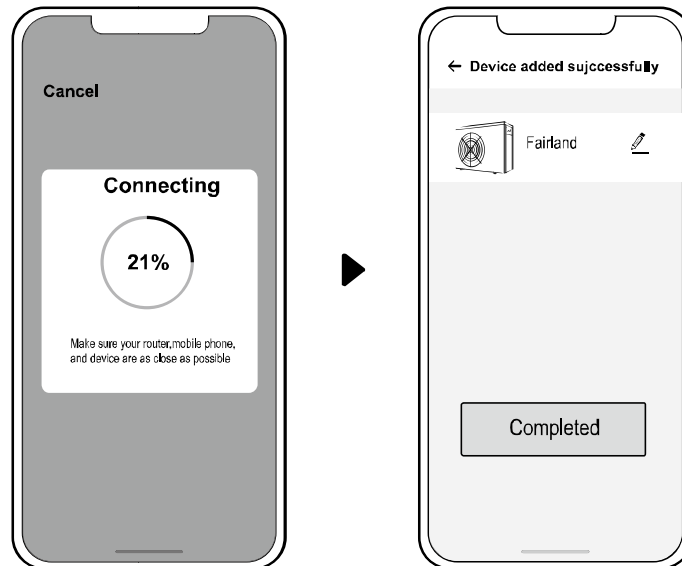

c) Ha a csatlakozás sikertelen, ellenőrizze, hogy helyes-e a hálózati név és jelszó. A router, mobiltelefon és a készülék a lehető legközelebb legyen egymáshoz.

d) Wifi újratelepítés (amikor a Wifi jelszó vagy a hálózati konfiguráció megváltozik):

Nyomja a  jelet 10 másodpercig, a  lassan villogni fog 60 másodpercig.

Utána a  kialszik. Az eredeti telepítés eltávolításra került. Kövesse a fenti lépéseket az újratelepítéshez.

Megjegyzések: Ellenőrizze, hogy az router 2.4G-n van-e konfigurálva.

5) Működés

Fűtés és hűtés funkcióval rendelkező hőszivattyúhoz:

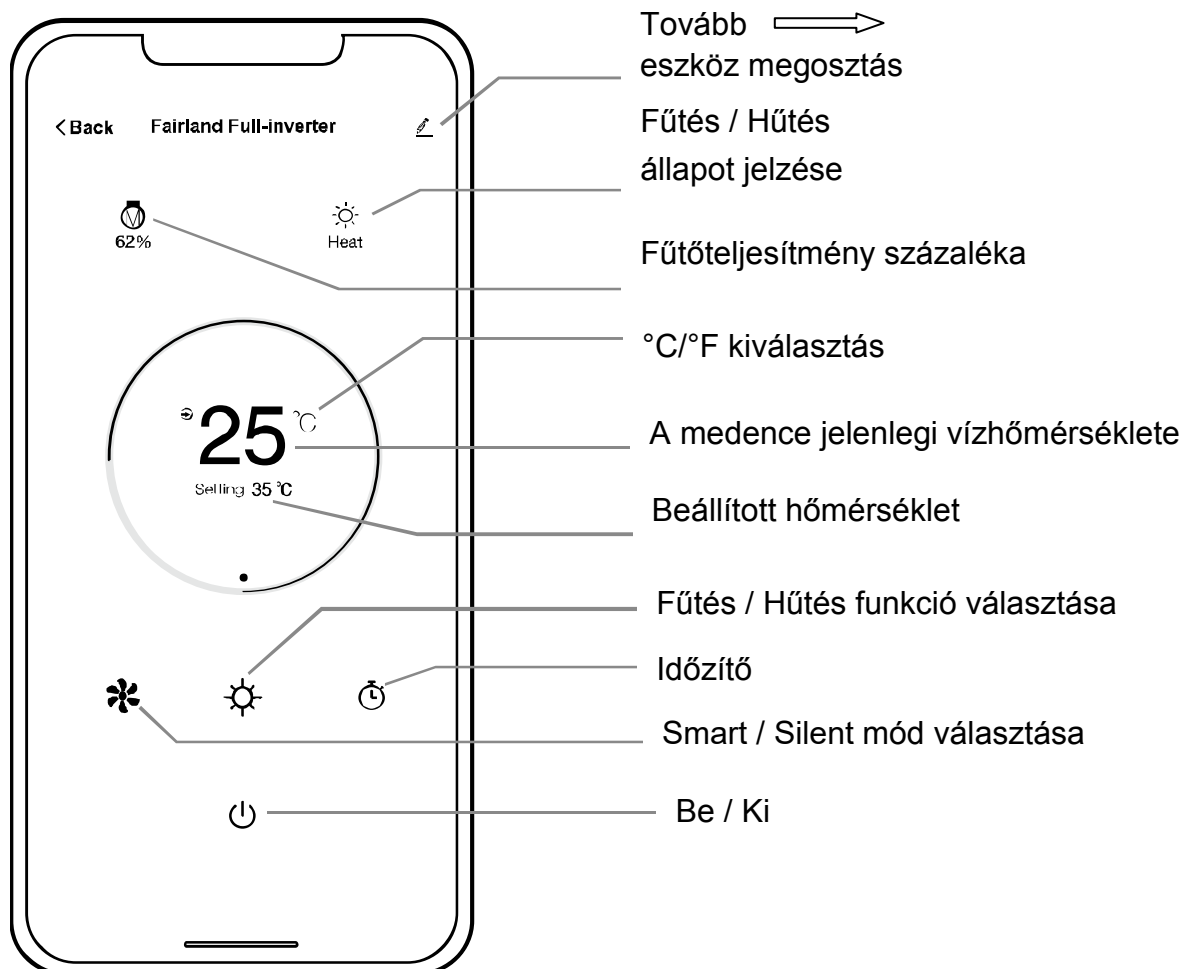

Kérjük vegye figyelembe, hogy a Booster mód a mobiltelefonos applikációban jelenleg még nem elérhető, mobiltelefonról csak Smart és Silent üzemmódban lehet a fűtési teljesítményt vezérelni.

6) Az eszköz megosztása a családtagok között

A telepítés után, ha a családtagok is szeretnék irányítani az eszközt. Hagyja, hogy a családtagok először regisztrálják az alkalmazást, majd az adminisztrátor az alábbiak szerint működhet:

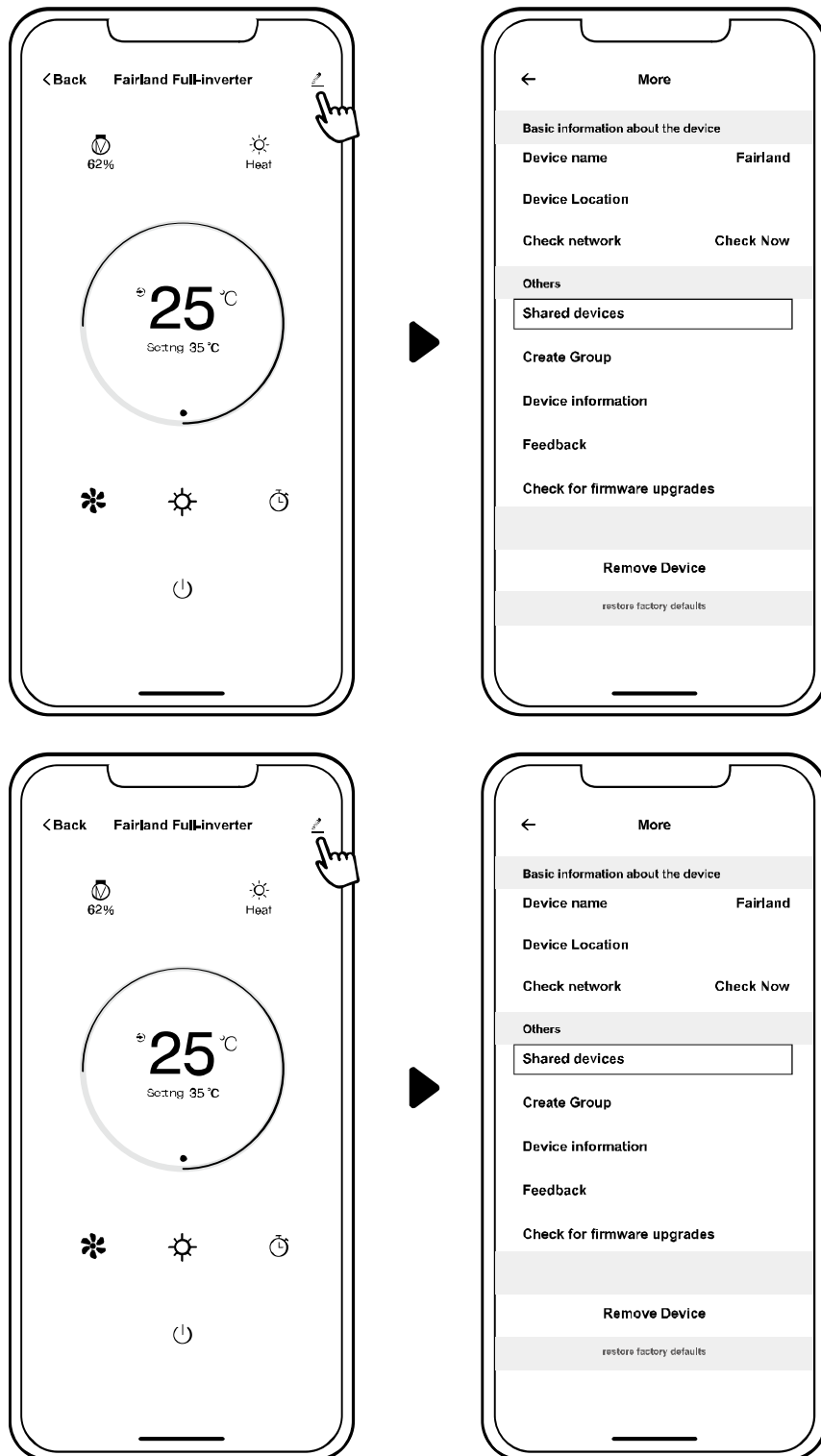

Ezután a családtagok az alábbiak szerint jelentkezhetnek be:

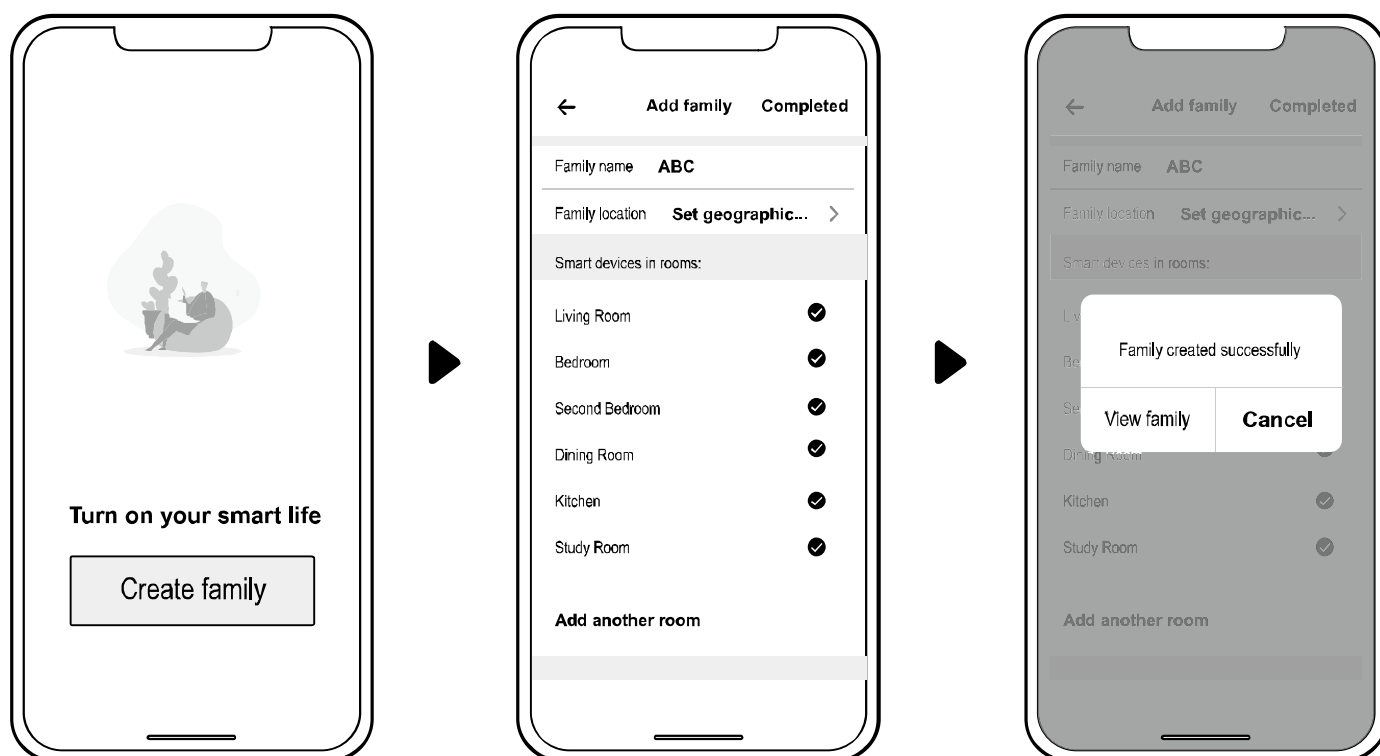

Megjegyzés: 1. Az időjárás-előrejelzés csak referenciaként szolgál.

2. Az APP értesítés nélkül frissíthető.

Forgalmazó: Aquashop Hungária Kft.
Cím: 1116 Budapest, Kondorosi út 3.
Telefon: +36 30 673 4514, 4516, 4517
E-mail: info@aquashop.hu
Web: www.aquashop.hu



Szerviz és támogatás: Aquashop Hungária Kft.
Telephely: 1116 Budapest, Kondorosi út 3.
tel.: +36-70-673-4515
e-mail: info@aquashop.hu
web: www.fairlandhoszivattyu.hu