



TELEPÍTÉSI ÚTMUTATÓ FELHASZNÁLÓI KÉZIKÖNYV

**2 az 1-ben
Vezeték nélküli
kézi bot**

**KÉRJÜK, HASZNÁLAT
ELŐTT FIGYELMESEN
OLVASSA EL A
KÉZIKÖNYVET, ÉS A
KÉSŐBBI HASZNÁLATHOZ
MEGFELELŐEN ŐRIZZE
MEG AZT.**

Figyelmeztető megjegyzések:
A termék használata előtt
kérjük, olvassa el figyelmesen
ezt a kézikönyvet, és őrizze
meg a későbbi használatra.
A termék dizájnya és
specifikációja előzetes
értesítés nélkül változhat. A
részletekről érdeklődjön a
kereskedőnél vagy a gyártónál.

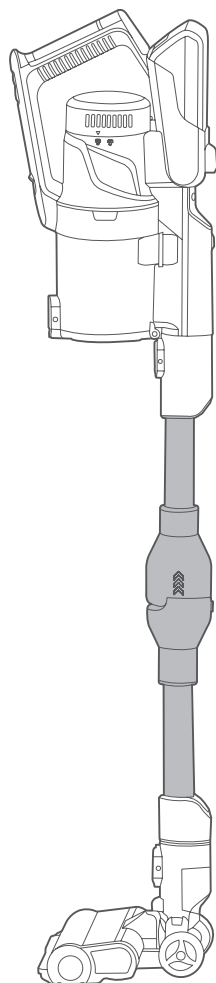

P7 FLEX
MCS2129BR

Biztonsági Útmutatók

- Ne helyezze a porszívót hőforrások, sugárforrások vagy égő cigarettacsikkek közelébe. A következő tárgyak felszívása szigorúan tilos:

1. Minden folyadék, például víz és oldószer;
2. Építési por és szemét, például mész- és cementpor.
3. Hőforrások, például el nem oltott szén- és cigarettacsikkek.
4. Éles szilánkok, például üveg.
5. Gyúlékony és robbanásveszélyes tárgyak, például benzin és alkoholtermékek.

- Ezt a terméket csak felhatalmazott műszaki személyzet szerelheti szét. Az útmutató nélküli szétszerelés szigorúan tilos.

- Gyermekek, csökkent fizikai, érzékszervi vagy szellemi képességekkel rendelkező személyek, valamint olyan személyek, akik nem rendelkeznek a háztartási gépek használatához szükséges ismeretekkel és/vagy tapasztalattal, szigorúan tilos ezt a terméket külön útmutatás nélkül használniuk!

- Ez a termék benti háztartási termék, kérjük, ne használja kültéren.

- A porszívó egy olyan elektromos készülék, amelyet normál használati körülmények között kell használni. Ne hagyja felügyelet nélkül működés közben.

- Ne érintse meg nedves kézzel a tápkábelt, az aljzatot vagy a hálózati adaptert.

- A termék használata előtt tisztítsa meg a porfogó tartályt, ha az megtelt.

- Kapcsolja ki a készüléket, amikor tisztítja, javítja vagy nem használja.

- A tűz elkerülése érdekében ne helyezze a porszívót vízbe, illetve ne tegye hőforrások közelébe vagy a napra.

- Csak a termékhez mellékelte eredeti hálózati adaptert használja. Más adapterek használata károsíthatja a terméket.

- Kapcsolja ki a készüléket, amikor kiveszi az akkumulátort. Ne szerelje szét az akkumulátort önállóan. Ha szüksége van rá, kérjük, forduljon az értékesítés utáni karbantartó személyzethez a csere érdekében. Kérjük, hogy a termék selejtezésekor az akkumulátort megfelelően ártalmatlanítsa.

Biztonsági Útmutatók

- A rövidzárlat elkerülése érdekében ne érintse meg a pólusdarabot vagy a csatlakozót vezetőkkel.
- Áramtalanítás: Ne húzza meg a tápkábel, fogja meg kezével a dugó műanyag részét, és húzza ki a csatlakozót.
- Ne vezesse át a porszívó tápkábelét éles tárgyakon, nehogy megsérüljön a vezeték.
- Ne húzza a csatlakozókábelt a töltőalap mozgatásához.
- Ellenőrizze a tápfeszültséget, hogy a porszívó töltőfeszültségével megegyező feszültséget biztosítson.
- Kerülje a hosszú ideig tartó működést, ha a porszívó bemeneti nyílása el van zárva, hogy elkerülje a motor károsodását és a porszívó fűtési deformációját.
- Ne használja a porszívót, és az alábbi körülmények között időben küldje el karbantartásra a Midea által kijelölt karbantartó részleghez:
 1. A porszívó egyértelműen sérült vagy rendellenes működési állapotban van a padlóra esés után
 2. A tápkábel megsérült.

Tanácsok

1. A következő körülmények között hosszabb töltési időre lehet szükség.
 - a. Ha olyan helyen történik a töltés, ahol a beltéri hőmérséklet meghaladja a 30 °C-ot;
 - b. Ha a töltés közvetlenül a működés leállítása után történik.
2. Kérjük, használat után töltsse fel a porszívót, függetlenül attól, hogy mennyi ideig használja.
3. Ha nem tölti a készüléket, ajánlott időben kihúzni a hálózati csatlakozót.
4. Ha a porszívót hosszabb ideig (több mint 2 hónapig) nem használja, húzza ki a hálózati csatlakozót, de az akkumulátor élettartamának biztosítása érdekében kérjük, 2 havonta töltsse fel teljesen.
5. Töltés közben a készülék vagy a hálózati adapter felmelegedhet, ami normális jelenség. Kérjük, használja nyugodtan.

A Termék Bemutatása

Beüzemelés és Alkatrészek

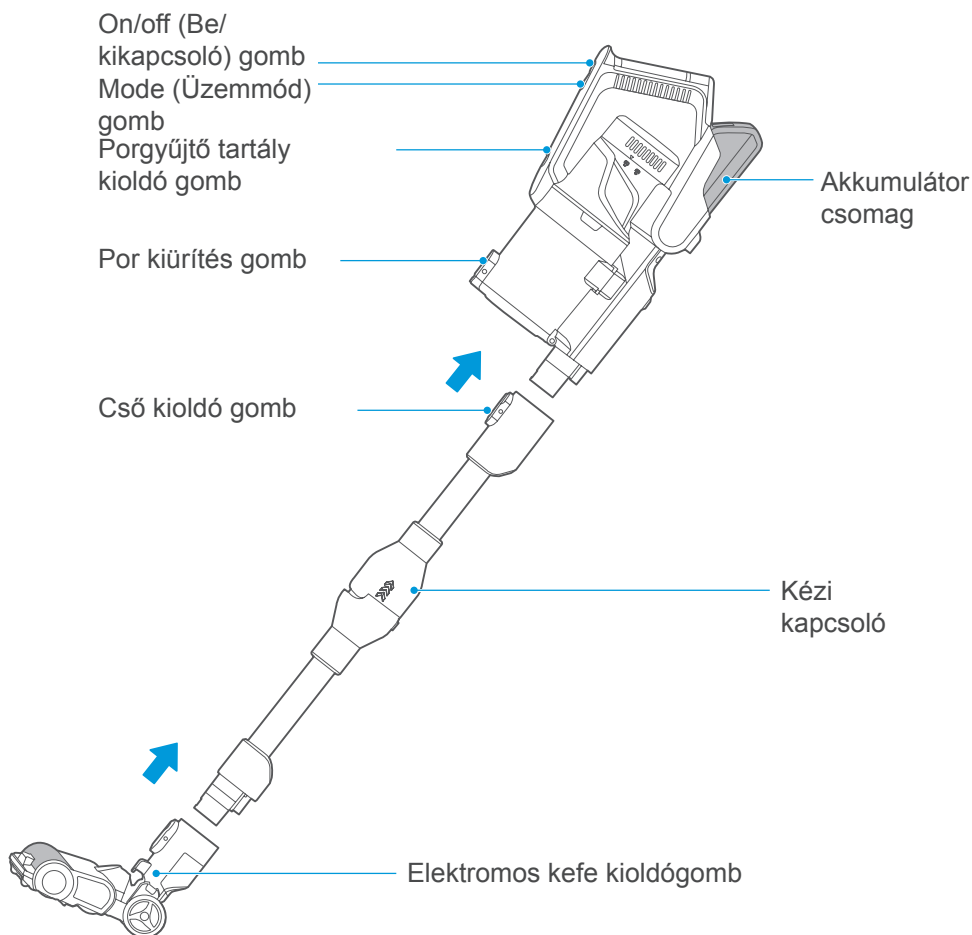

A tartozékok listája



Motoros ágy kefe

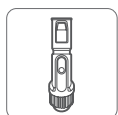

Kárpitos kefe



Tároló csatt összeszerelés

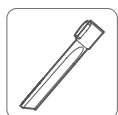

Résfűvóka



Tároló állvány összeállítása

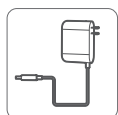

Adapter

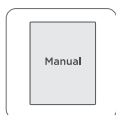

Útmutató

Mködés Funkció

A hajlítható cső használata

Húzza felfelé a hajlítható cső felső burkolatát, és a hajlítható cső automatikusan elfordul és meghajlik.

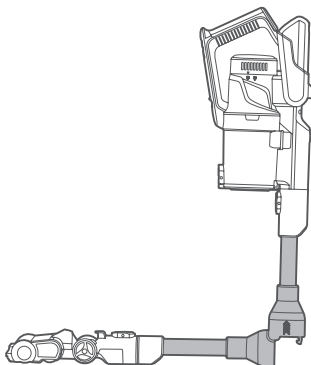
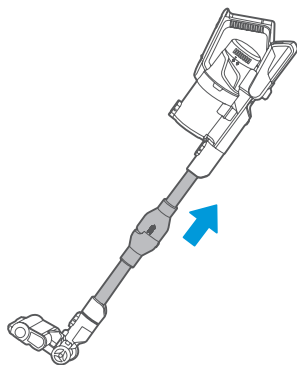

Az akkumulátor töltése

⚠ Megjegyzés

1. Az akkumulátor nincs feltöltve, amikor elhagyja a gyárat, ezért használat előtt kérjük, töltsse fel teljesen az akkumulátort.
2. Ne töltsse 5 °C alatt vagy 40 °C felett;
3. Működés közben az akkumulátor töltöttségjelzője villog, ha az akkumulátor lemerül;
4. Ha a gép akkumulátorának élettartama jelentősen lerövidül, és a töltési idő meghosszabbodik, kérjük, cserélje ki az akkumulátort szakemberekkel Ne szerelje szét és össze a gépet a veszély elkerülése érdekében.

S/N	Használati utasítások
1	Helyezze a gépet stabilan a tárolóállványra.
2	Csatlakoztassa a tápkábel egyik végét az aljzatba, a másik végét pedig dugja be a főegység fogantyújának végén lévő töltőnyílásba. A bekapcsolás jelzője villog. Egy bizonyos idő elteltével a kijelző kialszik.
3	Feltöltési idő: 5-7 óra Kisülési idő: Kb. 10 perc magas üzemmódban kb. 20 perc közepes üzemmódban kb. 70 perc alacsony üzemmódban

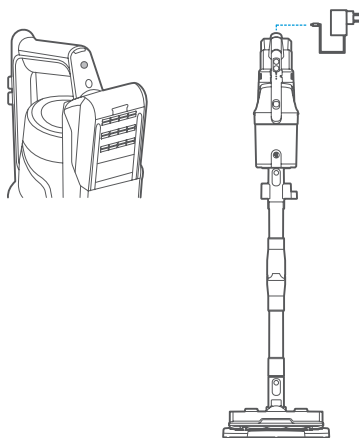

Mködés Funkció

Tisztítás

⚠ Megjegyzés

1. A szellőzőcsatorna eltömődésének elkerülése érdekében kérjük, először takarítsa el a területen lévő nagyobb szemetet (például nagyméretű papírdarabokat és csomagolófóliát);
2. Ne használja és tárolja az akkumulátorokat 5°C alatt vagy 40°C felett;
3. Ha kiselejtezi ezt a terméket, kérjük, távolítsa el az akkumulátort a teljes készülékből;
4. Szigorúan tilos a teljes gép, a tartozékok átalakítása, valamint a tápkábel vagy az akkumulátor cseréje;
5. Akkumulátor modell: BP28825A

S/N	A készülék használata
1	Az indításhoz nyomja meg egyszer a "Be/Ki gombot";
2	A leállításához nyomja meg újra a "Be/Ki gombot";
3	Ha az 1., 2. és 3. jelző egyszerre villog, az olyan riasztás, amely szakszerű karbantartást igényel.
4	A készülék alapértelmezés szerint köztes üzemmódban van, ha tele akkumulátorral van bekapcsolva (az 1., 2. és 3. jelző egyszerre világít). Nyomja meg egyszer az "Mode (Üzemmód) gomb" a Magas üzemmódban (az 1. és 2. kijelző világít és a 3. kijelző kék), és nyomja meg újra az "Mode (Üzemmód) gomb" az Alacsony üzemmódban (az 1. és 2. kijelző világít és a 3. kijelző kikapcsol);
5	Energiajelzés töltés közben: Ha az 1. és 2. jelzőfény valamelyike villog, az akkumulátor töltöttsége alacsony, és folytatni kell a töltést. Ha az 1. és 2. jelzőfény világít, az akkumulátor teljesen feltöltött, és a jelzőfény a teljes töltés után kialszik1.
6	Energiajelzés működés közben (lemerülés): Ha az 1. és 2. jelzőfény világít, az azt jelzi, hogy az akkumulátor töltöttsége elegendő. Ha az 1. jelző villog vagy a 2. jelző kialszik, az azt jelzi, hogy az akkumulátor töltöttsége alacsony. Kérjük, időben töltsse fel.

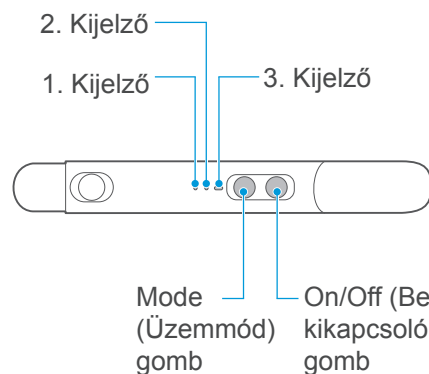
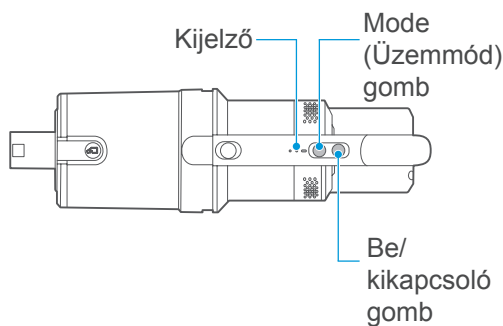

Tisztítás és Karbantartás

A tisztítószer tárolása és használata

⚠ Megjegyzés

1. Amikor a tisztítót a tárolóállomásra helyezik, vagy amikor a tárolóállomást önmagában helyezik el, vízszintes talajra kell helyezni, hogy elkerülje a leesést és a tisztító sérülését.
2. A tisztítót óvatosan kell használni, akár munka közben van, akár a tárolóállomáson van elhelyezve, hogy a gép ne sérüljön meg.

1. Tároló telepítése

Szerelje fel a tárolóállvány-szerelvényt és a tárolóalapot az ábrán látható módon, és helyezze a tárolóállomást függőlegesen a vízszintes talajra a jobb oldali ábrán látható módon.

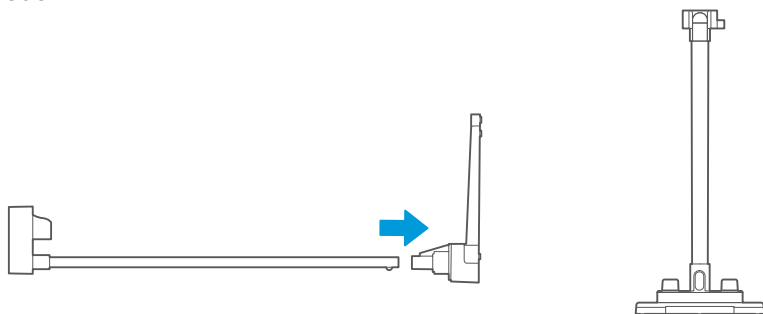

2. A tisztítószer tárolása

Mielőtt a tisztítót a tárolóállomásra helyezi, győződjön meg még egyszer arról, hogy a talaj vízszintes-e, és a tisztító ki van-e kapcsolva. Óvatosan helyezze a tisztítószeret a tárolóállomás állványára az alábbi ábrán látható pozícióban, majd hagyja el, miután a tisztítószeret stabilan elhelyezte.

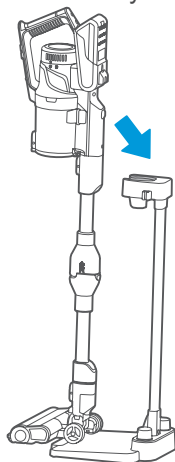

Tisztítás és Karbantartás

A porfogó szétszerelése és tisztítása

⚠ Megjegyzés

1. A porszívó szívóerejének megőrzése érdekében, kérjük, rendszeresen tisztítsa meg a port, vegye ki a főegységet az ábrán látható módon, majd nyomja meg a porszívó alsó fedelén lévő zárat a por kiürítéséhez.

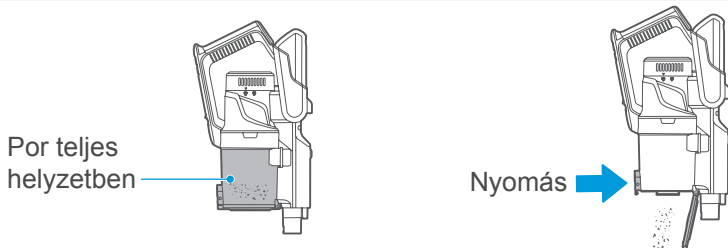

Miután a gépet az ábrán látható módon lapra fektette, egyik kezével nyomja meg a reteszelőgombot, a másik kezével pedig vegye ki a porfogó egységet.

Nyomja meg a gombot

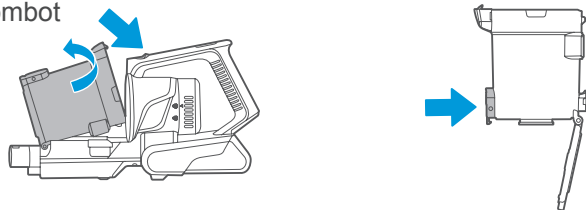

A szűrő szétszerelése és tisztítása

⚠ Megjegyzés

1. A porvédő csésze részei moshatóak
2. Kérjük, győződjön meg róla, hogy minden alkatrész megszáradt a tisztítás után és a visszaszerelés előtt!

A szűrő eltávolítása a porcsészéből

1. Vegye ki a porvédő csészét a gépből, és tegye függőlegesen lapjára;

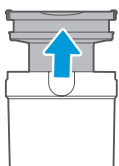

2. Vegye ki sorban a szűrőszivacsot és a szűrőegységet.

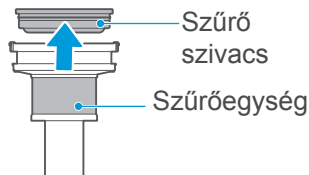

Tisztítás és Karbantartás

A ciklonkúp szétszerelése és tisztítása

A szűrőegység kiszerelése után az ábrán látható módon forgatással távolítsa el a ciklonkúpot, tisztítsa meg, szárítsa meg alaposan, majd szerelje vissza a szétszerelési eljárásnak megfelelően.

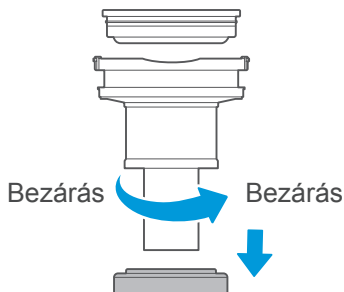

Elektromos súrolókefe szétszerelése és tisztítása

⚠ Megjegyzés

1. Az elektromos súrolókefe működésének befolyásolását megelőzendő, kérjük, tisztítsa meg és tartsa karban a görgős kefét és a kerekeket, ha azok összegabalyodtak vagy piszkosak;
2. Szétszereléskor és karbantartáskor feltétlenül állítsa le az elektromos súrolókefe működését;
3. Nem ajánlott a súrolókefét vízzel mosni. Az összegabalyodott szőrszálakat ollóval vagy pengével, a hengerkefére tapadt port pedig kefével lehet megtisztítani.

1. Nyomja meg a gombot az elektromos súrolókefék eltávolításához;

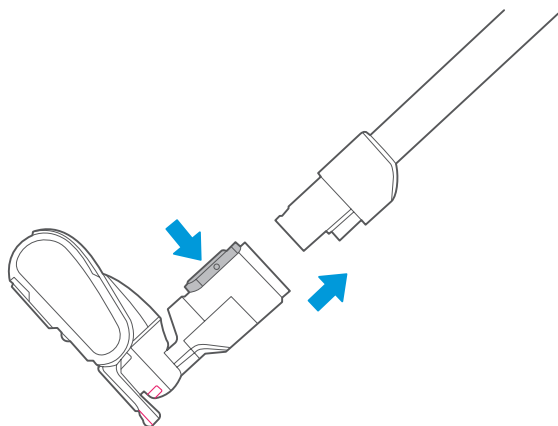

Tisztítás és Karbantartás

Elektromos súrolókefe szétszerelése és tisztítása

2. Csavarja ki a hengerkefe tömlőjét az utasításoknak megfelelően, húzza félre a hengerkefe szerelvényt, és tisztítsa meg. A tisztítás után szerelje vissza a szétszerelési eljárásnak megfelelően.

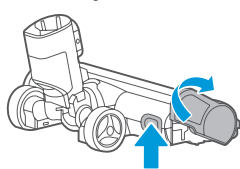

Nyomás

Engedje ki a hengerkefe tömlőjét

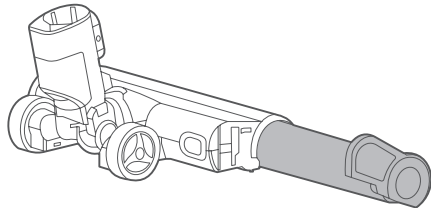

Húzza ki a hengerkefés szerelvényt

Elektromos súrolókefék szétszerelése és tisztítása

⚠ Megjegyzés

1. Ha a por eltömíti az ágykefe szellőzőnyílását, kérjük, használjon eldobható pálcikákat a por eltávolításához.
2. A hengerkefén kívül a többi rész nem tisztítható vízzel;
3. Működés közben ne érintse meg az alul gördülő hengerkefét.
4. Annak érdekében, hogy ne befolyásolja az elektromos ágykefe működését, kérjük, tisztítsa meg és tartsa karban a hengerkefét, ha az összegabalyodott vagy piszkos.

1. Nyomja meg a gombot az elektromos ágykefe eltávolításához;

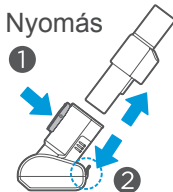

Nyomás

1

2

2. Húzza a zárat az alább látható irányba, majd forgassa el, hogy kivegye a hengerkefe-egységet;

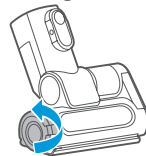

3. Törölje tisztára a belsejét egy ronggyal. Ha a hengerkefe szőrrel van körbetekerve, vágja le ollóval a hengerkefe mentén, és tisztítsa meg. A tisztítás után szerelje vissza a hengerkefét a fenti szétszerelési lépéseknek megfelelően.

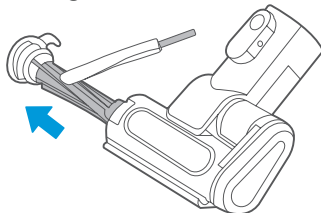

Tisztítás és Karbantartás

A szellőző HEPA-szűrő szétszerelése és tisztítása

⚠ Megjegyzés

1. Kérjük, a sérülések elkerülése érdekében figyeljen az éles tárgyakra, például üvegre;
2. Minden alkatrésznek teljesen meg kell száradnia, mielőtt felszerelhető és használható lenne;
3. Ne dörzsölje vagy ne alkalmazzon fizikai erőt a HEPA-szűrőre;
4. Összeszereléskor győződjön meg arról, hogy a HEPA-szűrő a helyén van;
5. Ne használja tovább a HEPA-szűrőt, ha az sérült vagy nem megfelelően tisztított és karbantartott.

1. Miután a gépet az ábrán látható módon lapra fektette, fogja meg a gépet az egyik kezével, forgassa el a szellőzőnyílás fedelét a másik kezével az óramutató járásával ellentétes irányba, majd vegye le a fedelet függőlegesen jobbra.

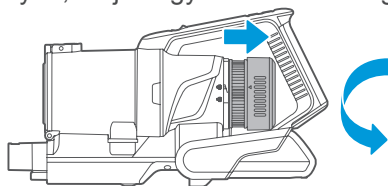

2. Távolítsa el a szellőzőnyílás fedelét, és vegye ki a szellőző HEPA-szűrőt függőlegesen jobbra. A HEPA-szűrő óvatosan mosható vízzel, de nem dörzsölhető durva erővel. Miután teljesen megszáradt, szerelje vissza a fenti szétszerelési lépéseknek megfelelően.

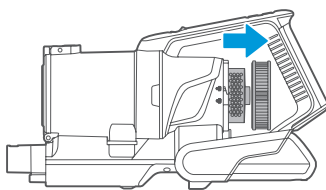

Az akkumulátorcsomag felszerelése és leszerelése

S/N	Használati utasítások
1	Nyomja meg az akkumulátor kioldó gombját
2	Húzza hátrafelé az akkumulátort
3	Cserélje ki az akkumulátort fordított sorrendben

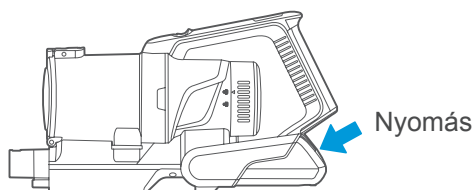

Hibaelhárítás

Amennyiben a termék használata során bármilyen rendellenességet észlel, kérjük, először az alábbi táblázatot tekintse meg.

Rendellenességek	Lehetséges Ok	Javítás
3 jelzőfény villog	<ul style="list-style-type: none">- A padlókefe vagy az atkaeltávolító kefe gurítás közben beakadt.- Túl magas vagy túl alacsony környezeti hőmérséklet használata	<ul style="list-style-type: none">- Tisztítsa meg a padlókefét vagy az atka eltávolító kefét- Kérjük, megfelelő környezetben használja
Elektromos padlókefe nem működik	<ul style="list-style-type: none">- Nagyméretű szemét (csomagolófólia stb.)- Hajba gabalyodott görgős kefe stb.	<ul style="list-style-type: none">- Távolítsa el a görgőkefe köré tekeredett szőrszálakat- Távolítsa el a szemetet
A működési idő rövidebbé válik	<ul style="list-style-type: none">- Az akkumulátor élettartama- Túl magas vagy túl alacsony környezeti hőmérséklet használata- Az akkumulátor nincs teljesen feltöltve	<ul style="list-style-type: none">- Új akkumulátor beszerzése érdekében lépjen kapcsolatba az eladóval vagy a vevőszolgálat munkatársaival.- Használja megfelelő környezetben- Töltse fel a porszívót
Szívóerő-veszteség	<ul style="list-style-type: none">- Túl sok por a porcsészében- A porszívó pamut szűrője eltömődött- A padlókefe vagy a kiegészítő szívónyílások eltömődtek- Mosás után nem száradt meg teljesen	<ul style="list-style-type: none">- Tisztítsa meg a kukát időben- Tisztítsa meg a pamut szűrőt- Távolítsa el az eltömődést- A megmosott részeket felhasználásig hűvös helyen szárítsa meg.
Nem lehet feltölteni	<ul style="list-style-type: none">- Túl alacsony vagy túl magas környezeti hőmérséklet töltéskor	<ul style="list-style-type: none">- A porszívót megfelelő hőmérsékletű (5 °C - 40 °C) környezetben töltse fel.
Az akkumulátor szívárgása	<ul style="list-style-type: none">- Az akkumulátor hosszú ideig nem volt használva	<ul style="list-style-type: none">- Cserélje ki az akkumulátort



Importer:
AB S.A. Adres: ul. Europejska
4, 55-040 Magnice, Polska



Manufacturer:
Jiangsu Midea Cleaning Appliances Co., Ltd
No.39, Caohu Avenue, Xiangcheng Zone, Suzhou, China
Made in China

Környezetvédelem



Az európai uniós irányelvel összhangban címkézett elektronikai hulladékot nem szabad más települési hulladékkal együtt elhelyezni. A hulladékot elkülönítve kell gyűjteni és újrahasznosítani a kijelölt pontokon. A megfelelő ártalmatlanítás biztosításával megelőzheti a környezetre és az emberi egészségre gyakorolt lehetséges negatív következményeket. A használt berendezések gyűjtőrendszere megfelel a hulladékártalmatlanításra vonatkozó helyi környezetvédelmi előírásoknak. Erről a témáról részletes tájékoztatást kaphat az önkormányzattól, a tisztítóműtől vagy attól az üzlettől, ahol a terméket vásárolta.

CE A termék megfelel az Európai Unió (EU) úgynevezett új megközelítésű irányelveinek követelményeinek, amelyek a használat biztonságával, az egészségvédelemmel és a környezetvédelemmel kapcsolatos kérdésekkel foglalkoznak, meghatározva a felderítendő és megszüntetendő veszélyeket.

A készülék újratölthető akkumulátorral van felszerelve, amely fizikai és kémiai szerkezete miatt az idő múlásával és a használat során öregszik. A gyártó a készülék maximális működési idejét laboratóriumi körülmények között adja meg, ahol a készülék optimális működési feltételei adottak, és maga az akkumulátor új és teljesen feltöltött. A valóságban az üzemidő eltérhet az ajánlatban megadottaktól, és ez nem a készülék hibája, hanem a termék jellemzője.