

# JIMMY

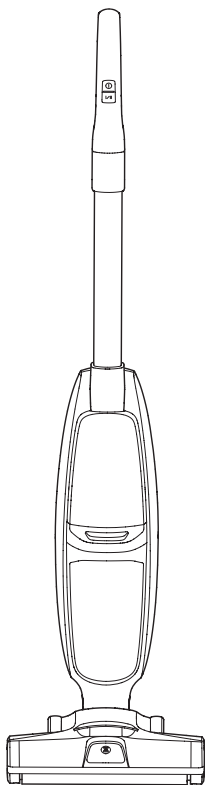

## HW8/HW8 Pro

Használati utasítás	Akkus porszívó és mosó
Istruzioni per l'uso	Aspirapolvere e lavatrice senza fili
Gebrauchsanweisung	Akku-Staubsauger
Инструкция по эксплуатации	Беспроводной пылесос-поломоечная машина
Mode d'emploi	Aspirateur sans fil
Instrucciones de uso	Aspiradora sin cable



## Termék összeszerelése és szétszerelés

Megjegyzés: Kapcsolja ki az áramot a termék összeszerelése és szétszerelése előtt.

### Fogantyú összeszerelése és szétszerelése

Helyezze a fogantyút függőlegesen az alaptestbe, amíg egy "kattanó" hangot nem hall. Győződjön meg róla, hogy a fogantyú szilárdan rögzül. A fogantyú eltávolításához nyomja meg a hátsó fedél reteszét a hátsó fedél kinyitásához, majd egy csavarhúzóhoz hasonló szármással dugja be a lyukba, és húzza ki a fogantyút felfelé (1. ábra).

Megjegyzés:

1. Ne mozgassa a gépet a hurkolt huzal húzásával, hogy elkerülje a huzal sérülését.
2. Az összeszerelés során a fogantyú fémcső retesz oldalának a gép hátuljával kell szemben állnia (1. ábra).

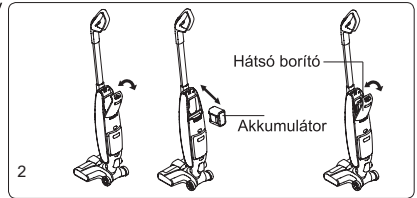
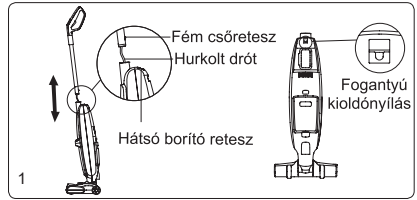

### Az akkumulátor összeszerelése

Távolítsa el a hátsó fedelet, csúsztassa az akkumulátorcsomagot a nyílás mentén a főttestbe, egészen az aljáig. Csatlakoztassa a hátlap bal és jobb oldali klipszeit a hátsó test nyílásaiba. Nyomja meg a hátsó borítás reteszét a hátsó borítás reteszeléséhez, amíg "kattanó" hangot nem hall (2. ábra).

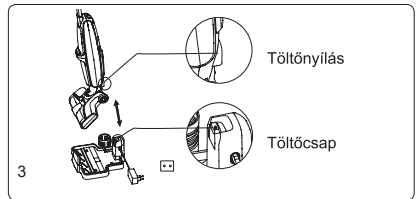

### Pick és place gép

A gép visszahelyezéséhez a töltőalpra, tartsa a gép fogantyúját a gép felemeléséhez, hagyja, hogy a padlófej leessen, célozza meg a gép alján lévő töltőnyílást a töltőalap töltőcsapjaira, és helyezze a gépet a töltőalapba. A gép használatához tartsa a gép fogantyúját, és emelje ki a gépet a töltőalapról (3. ábra).

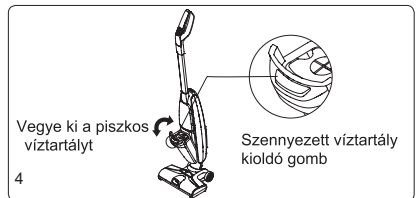

### A szennyezett víztartály szétszerelése és összeszerelése

A szennyezett víztartály levételéhez tartsa a gépet egyik kezével, a másik kezével pedig a szennyezett víztartályt, a szennyezett víztartály eltávolításához nyomja meg a szennyezett víztartály kioldó gombot. A szennyezett víztartály összeszereléséhez helyezze a szennyezett víztartály alját az alaptestbe, majd nyomja a szennyezett víztartályt az alaptest felé, amíg "kattanó" hangot nem hall (4. ábra).

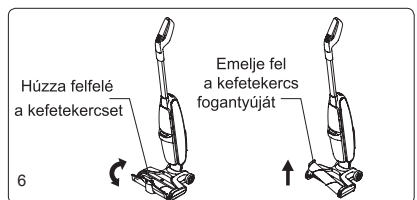
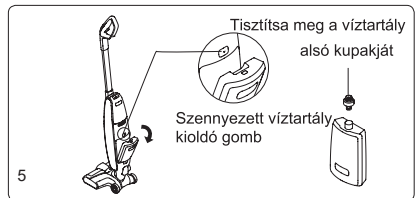

## Szedje szét és szerelje össze a tiszta víztartályt

A tiszta víztartály levételéhez nyomja meg a tiszta víztartály kioldó gombot, és a tiszta víztartály kiugrik a hátsó testből, vegye ki a víztartályt. A tiszta víztartály összeszereléséhez helyezze a tiszta víztartály alján lévő kupakot a hátsó test vízbevezető nyílásába, nyomja meg a tiszta víztartályt, amíg "kattanó" hang nem hallatszik (5. ábra).

## A kefetekercs ablak és a kefetekercs szétszerelése és összeszerelése

1. A kefetekercs ablak levételéhez tegye az ujját a kefetekercs ablak tartójára, és húzza felfelé a kefetekercs ablak eltávolításához. A kefetekercs ablak összeszereléséhez igazítsa a kefetekercs ablak két oldalán lévő kapcsokat a padlófej két oldalán lévő nyílásokhoz. Nyomja meg a kefetekercs ablakot, amíg "kattanó" hangot nem hall.

2. Szedje szét/szerelje össze a kefetekercset: Húzza ki a kefetekercs bal oldali sapkáját az ujjával, hogy kivegye a kefetekercset. Tartsa a kefetekercs sapkát, csúsztassa a kefetekercs bal oldalát a fogaskerékbe, helyezze a kefetekercset a fűvókába (6. ábra).

## Termékek HASZNÁLAT

### LED képernyő

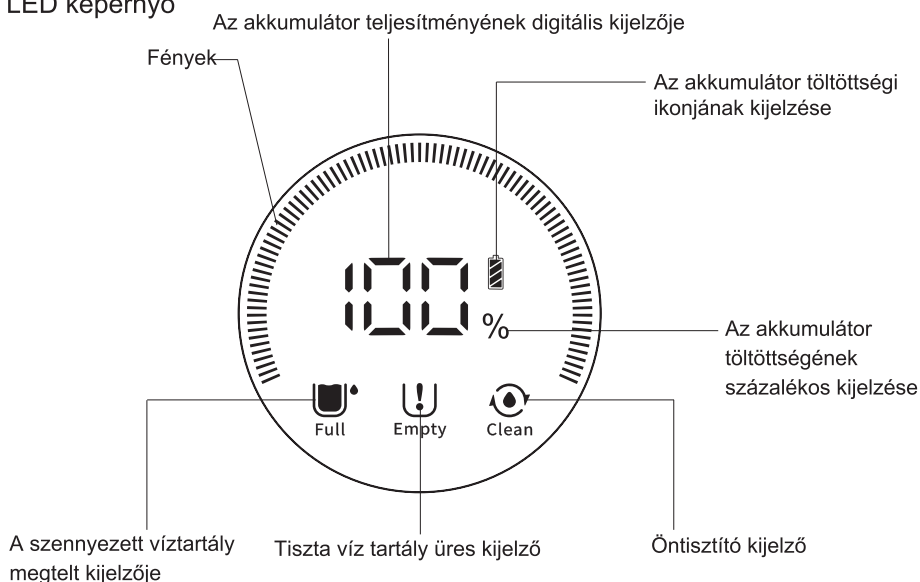

1. Fények: (Teljes fények a Max / fél fények a Standardban).

HW8: A kefetekercs forgási sebessége eltérő a Max és a Standard üzemmódban.

HW8 Pro: A porszívó szívóteljesítménye különbözik a Max és a Standard üzemmódban.

2. Az akkumulátor teljesítményének digitális és százalékos kijelzése: Megjeleníti az akkumulátor aktuális maradék töltöttségét.

3. Az akkumulátor töltöttségi ikon kijelzője: Az akkumulátor töltöttségére vonatkozó figyelmeztetés (a fények fehér színűek, ha az akkumulátor töltöttsége 20%-nál magasabb, a fények pirosra váltanak és villognak, ha az akkumulátor töltöttsége 20%-nál alacsonyabb).



- A szennyezett víztartály megtelt kijelzője: A kijelző villogni fog, hogy emlékeztesse a felhasználót a szennyezett víztartály leeresztésére.
- Tiszta víztartály üres kijelző: Amikor a víztartály kiürül, a kijelző villogni fog, hogy emlékeztesse a felhasználót a tiszta víz hozzáadására.
- Öntisztító kijelző: Amikor a gép öntisztító üzemmódban van, a kijelző villogni fog, hogy emlékeztesse a felhasználót, hogy a gép öntisztítás alatt van.

## Töltse fel a tiszta víztartályt

- Nyomja meg a tiszta víztartály kioldó gombot a tiszta víztartály levételéhez.
- Fordítsa a tiszta víztartályt fejjel lefelé, a kupakot az óramutató járásával megegyező irányban elfordítva nyissa ki, töltsse fel tiszta vízzel (50 alatt) a MAX vonalig.
- Húzza meg a tiszta víztartály kupakját, és győződjön meg róla, hogy szorosan záródik.
- Szerelje össze a tiszta víztartályt az alaptestbe, amíg "kattanó" hangot nem hallatszik (7. ábra).

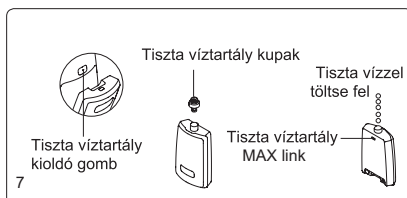

## A gép működése

- A gép be-/kikapcsoló gombja a fogantyú tetején található, nyomja meg a be-/kikapcsoló gombot a munka megkezdéséhez, a kijelző zöldre vált. A gép az üzemmód gomb megnyomásával tud váltani a Max és a Standard üzemmód között. A munka leállításához nyomja meg a be/ki gombot.
- Nyomja meg a vízpermetező gombot, hogy a padlófej elejéről ventilátor alakú vízáramot permetezzen, engedje el a vízpermetező gombot, és a vízpermetezés leáll (8. ábra).

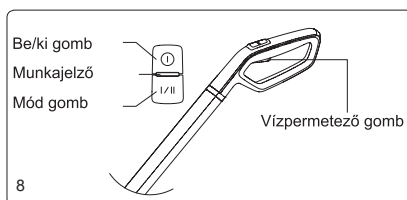

### Megjegyzés:

- Használat közben a kefétekercs normálisan forog, amikor a gép függőleges helyzetben van, a kefétekercs a védelem érdekében leáll.
- Javasoljuk, hogy csak nagyon piszkos területen vagy sok vízfoltot tartalmazó helyen használja a Max üzemmódot (9. ábra).
- Ha a szennyezett víztartály megtelt, a zöld munkajelző villogni fog, és a LED-képernyőn a szennyezett víztartály megtelt kijelző is villogni fog. A porszívómotor és a kefétekercs motorja nem áll le azonnal.
- Miután a gép befejezte a használatát, tegye függőlegesen a tölthálapra.
- Ha a tiszta víztartály kiürült, nyomja meg a vízpermetező gombot, nem spriccel ki víz, és a tiszta víztartály üres kijelzője villog, hogy emlékeztesse a felhasználót a víz hozzáadására.
- Ne használja ezt a terméket habfolyadék felszedésére. Ne tegyen magas habtartalmú tisztítószerrel tiszta vízbe.

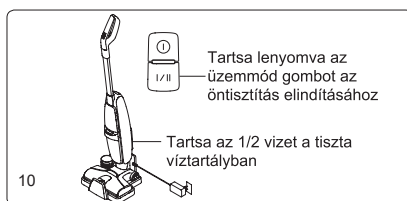
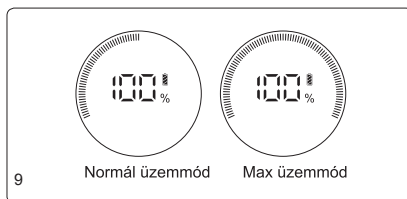

## Gépi töltés

Tegye a gépet a töltőállványba, csatlakoztassa az adapter egyik végét a töltőállványhoz, a másik végét pedig a hálózati aljzathoz (töltés közben a fogantyún lévő jelzőfény piros, a kijelző képernyőn az akkumulátor százalékos töltöttségi szintje látható, és a fény körbeforog; Amikor a töltés befejeződött, a fogantyún lévő jelzőfény zöld, a kijelző képernyőn 100%-os áramellátás látható, és a fény ugyanakkor mindig fehéren világít). Töltés közben a gépet a töltőalapra kell helyezni, közel a sarokhoz, hogy elkerülje a botlást és más sérüléseket.

Megjegyzés:

1. Ha a terméket a vásárlás után sokáig nem használja, kérjük, hogy az akkumulátor élettartamának befolyásolása érdekében körülbelül háromhavonta használja az adaptert az akkumulátor feltöltésére.
2. Ne hagyja a töltőt állandóan a konnektoron, hogy a gyerekek véletlenül se érjenek hozzá.
3. Az első használat során előfordulhat, hogy a padlómosó akkumulátorának kapacitása nem teljes. Kérjük, töltsse fel teljesen az akkumulátort, ürítse ki teljesen az akkumulátorcsomagot, majd töltsse fel másodszerre, hogy javítsa az akkumulátor élettartamát.
4. Az első három használat során ajánlott a padlómosót minden alkalommal 12 órán keresztül tölteni. A háromszori teljes töltés és kisütés után a padlómosó a normál töltési időnek megfelelően tölthető.

## Kefetekercs öntisztító

Öntisztítás előtt ürítse ki a szennyezett víztartályt, helyezze a gépet a töltőalapra, dugja be a töltőt a konnektorba, tartsa a víz legalább 1/2 részét a tiszta víztartályban, nyomja meg az üzemmód gombot 3 másodpercig, a gép öntisztító üzemmódba lép, a LED kijelzőn az öntisztítás jelzője villogni fog, az elülső fűvóka 5 másodpercig folyamatosan vizet permetez, majd a kefetekercs 10 másodpercig folyamatosan forog az öntisztításhoz, és végül a gép 30 másodpercig folyamatosan fut, hogy felvegye a piszkos vizet a piszkos víztartályba, a gép háromszor megismétli ezt a tisztítási folyamatot az öntisztítás befejezéséhez. Ezután a gép töltési üzemmódba lép (10. ábra).

Megjegyzés:

Az öntisztítás előtt és után ürítse ki a szennyezett víztartályt.

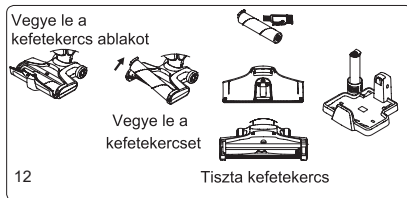
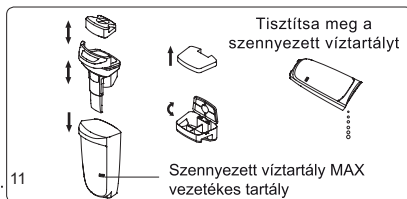

## Tisztítás és karbantartás

### Tisztítsa meg a szennyezett víztartályt

Ha a szennyezett víztartály megtelt, a vízszintérzékelő úszó aktiválódik, a jelzőfény zöld marad, és a kijelző képernyőjén folyamatosan villog a víztöltöttség jelző. A tisztító leáll, hogy emlékeztessen a felhasználót a szennyezett víztartály mielőbbi tisztítására.

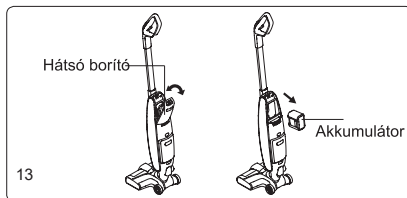

A munka leállítása után távolítsa el a szennyezett víztartály felső fedelét, öntse ki a szennyezett vizet és a szennyeződést a szennyezett víztartályból, mossa le a szennyezett víztartályt, a tartókeretet, az úszót, a szűrőkeretet és a szűrőhabot tiszta vízzel. A mosás után szárítsa meg a fenti alkatrészeket, majd helyezze vissza őket a szennyezett víztartályba, majd szerelje össze a szennyezett víztartályt a gépbe a további használatához. (11. ábra)

## Kefetekercs tisztítása

Fogja meg ujjával az ecsetkegycs ablakát, és húzza felfelé, hogy kivegye. Húzza meg a kefetekercs bal oldalát a kivételhez. Száraz ruhával törölje le a kefetekercs házát, és vágja le a kefetekercs körül összegubancolódott szőrszálakat. Mossa ki a kefetekercs ablakát és a kefetekercset tiszta vízben. A tisztítás után szerelje vissza a kefetekercset és a kefetekercs ablakot a gépbe. (12. ábra)

Megjegyzés:

Ha a tisztítót a tisztítás után hamarosan nem használják, teljesen szárítsa meg a piszkos víztartályt, a piszkos víztartály fedelét, a szűrőt, a szűrőkeretet, a kefetekercset, a kefetekercs ablakát, a gépet, majd szerelje össze a gépet a tároláshoz, hogy megakadályozza a baktériumok szaporodását a nedves környezetben és a szagok keletkezését.

## Karbantartás és tárolás

1. Javasoljuk, hogy minden használat után tisztítsa meg a szennyezett víztartályt, a szűrőt, a kefetekercset és a kefetekercs ablakát. Ha a szennyezett víz eléri a MAX vonalat, kérjük, azonnal ürítse ki a szennyezett víztartályt, különben a gép nem tud normálisan működni. Miután a szűrő összesített használati ideje eléri a 30-50 órát (a szűrő állapotától függően különböző), cserélje ki a szűrőt, hogy ne befolyásolja a gép teljesítményét. A szűrő megvásárolható a helyi forgalmazótól.
2. Használat után helyezze a terméket tölthőalpra, és biztosítsa, hogy a termék egyenesen álljon, hogy csökkentse a véletlen érintkezést és a billenést.
3. Amikor csomagolja és tárolja a gépet, ha szükség van az akkumulátorcsomag szétszerelésére, távolítsa el a hátsó fedelet, fogja meg az akkumulátorcsomagot és húzza ki, hogy kivegye. (13. ábra)
4. Ha a gépet hosszú ideig üresjáratban tartja, helyezze hűvös és száraz helyre, kerülje a közvetlen napfényt vagy a nedves környezetet.

# Fontos biztonsági utasítások

**A készülék használata előtt olvassa el az összes utasítást és figyelmeztetést. A figyelmeztetések és utasítások figyelmen kívül hagyása áramütést, tüzet vagy súlyos sérülést okozhat.**

## Figyelmeztetés

1. A készülék kizárólag háztartási használatra szolgál.
2. A termék használata előtt ellenőrizze, hogy a helyi feszültség megfelel-e a hálózati adapteren feltüntetett feszültségnek.
3. Használat előtt ellenőrizze a terméket, állítsa le a használatot, ha a termék vagy az adapter sérült.
4. Kizárólag a jelen kézikönyvben leírtak szerint használja.
5. Ezt a készüléket gyermekek és csökkent fizikai, érzékszervi vagy szellemi képességekkel rendelkező, illetve tapasztalat és ismeretek hiányában nem használhatják, kivéve, ha felügyeletet vagy utasítást kaptak a készülék biztonságos használatára vonatkozóan, és megértették az ezzel járó veszélyeket.
6. Ne használja ezt a terméket játékként. Tartsa ezt a terméket gyermekek elől elzárva. Vigyázzon a gyermekekre, és győződjön meg arról, hogy nem tekintik ezt a terméket játéknak.
7. Ne érintse meg a dugót nedves kézzel.
8. Lépcsőn történő tisztításkor fokozott óvatossággal járjon el, hogy elkerülje a leesést.
9. Ne használja, illetve ne szerelje szét vagy cserélje ki az alkatrészeket, ha a tápkábel, a dugó, az akkumulátor vagy a vezető részek sérültek. Az alkatrészek saját maga általi szétszerelése vagy cseréje áramütést vagy tüzet okozhat. A JIMMY nem vállal felelősséget. Ha a termék megsérült, a sérülések elkerülése érdekében a terméket a JIMMY-nak, a JIMMY forgalmazójának vagy a JIMMY által kijelölt szakképzett személynek kell megjavítania vagy kicserélnie.
10. Csak a JIMMY által meghatározott adapterrel töltsse fel a készüléket.
11. Kizárólag a JIMMY által meghatározott akkumulátorcsomagot használja. Más akkumulátorcsomag használata robbanást, sérülést és/vagy termékkárosodást okozhat.
12. Ha a termék nem az utasításoknak megfelelően működik, súlyosan megütközik, magasból leesik, megsérül, vagy vízbe esik, ne használja, és lépjen kapcsolatba a JIMMY-vel vagy a JIMMY forgalmazójával .
13. Csak a JIMMY által meghatározott cserealkatrészeket vagy tartozékokat használjon.
14. Ne húzza vagy nyomja a kábelt. Tartsa a kábelt távol a fűtött felületektől. Ne tegye a kábelt zárt ajtóba, és ne húzza át éles élen vagy sarkon. Tartsa a kábelt távol a járható területtől. Ne működtesse a terméket a kábelen keresztül.

15. Húzza ki a készüléket a hálózatból, ha nem használja, vagy javítás előtt.
16. Ne húzza a zsinórt, ne hordozza a zsinórt a termék mozgatásához, és ne használja a zsinórt fogantyúként.
17. A termék újratölthető elektromos készülék. Ne hagyja a készüléket felügyelet nélkül futni.
18. Vegye ki az akkumulátort, ha a terméket tisztítják, javítják vagy hosszú ideig üresjáratban van.
19. Ne kerüljön közel a fűtőberendezéshez, vagy ne tegye ki hosszú időn keresztül a napfény alá, hogy elkerülje a túlmelegedést, amely a ház deformációját okozza.
20. A gép túlmelegedésének megelőzése érdekében tartsa távol a levegő be- és kimeneti nyílásától azokat a tárgyakat, amelyek elzárhatják a levegő útját.
21. A termék alaptest és a padlófej elektromos alkatrészeket tartalmaz, nem mosható víz alatt.
22. A sérülések elkerülése érdekében ne tisztítsa vagy szerelje le a kefetekercs fedelét vagy a kefetekercset, amikor a gép be van kapcsolva vagy munka alatt van.
23. Ne használja a terméket égő tárgyak, például égő faszén vagy cigaretta stb. felszedésére.
24. Ne használja a terméket éles tárgyak, például törött üveg felszedésére.
25. Ne használja a terméket mész, cement, toner, gipszpor, liszt és egyéb ultrafinom anyagok felszedésére.
26. Ne használja a terméket savas-bázisú tisztítófolyadék, mosópor és egyéb maró hatású folyadékok felszedésére.
27. Ne használja a terméket gyúlékony és robbanásveszélyes tárgyak, például benzin, alkohol, parfüm, festék stb. felvételére.
28. Ne szerelje szét a zárt gépet, és ne próbálja megváltoztatni a gép teljesítményét. Csak a gyártó, annak karbantartó részlege vagy hasonló részlegek szakszemélyzetétől kérjen segítséget, ellenkező esetben veszélyt okoz.
29. Kapcsolja ki a készüléket és húzza ki a töltőt, ha a termékek hosszú ideig üresjáratban vannak.
30. A jelen kézikönyvben szereplő termék műszaki specifikációi a JIMMY vagy kijelölt harmadik felek laboratóriumi vizsgálatainak eredményein alapulnak. A vállalat fenntart minden jogot a végső magyarázatokra.

## A termék használatáról

1. Ez a termék beltéri környezetben lévő kemény padlóra alkalmas, beleértve a viaszos padlót, a gumipadlót, a csempepadlót és a zárt fapadlót, a tömör fapadlót és más sík felületet, a termék használata nem sík talajon nem biztos, hogy a legjobb hatást éri el.
2. Ne kapcsolja be a gépet, mielőtt a piszkos víztartály és a tiszta víztartály az utasításnak megfelelően a helyére van szerelve.
3. Ne rázza a terméket fel-le, vagy ne ütközzön hevesen, hogy megakadályozza a piszkos víz beáramlását a motorba; amikor a termék be van kapcsolva, ne emelje fel és ne vigye fel a gépet, és ne döntse a terméket oldalra, vagy ne fektesse laposan a padlóra, hogy megakadályozza a piszkos víz beáramlását a motorba.
4. Ne működtesse a terméket hosszú ideig úgy, hogy az úszó elzárja a levegőbeömlő nyílást, hogy elkerülje a károsodást.
5. A termék használata után tisztítsa meg a szennyezett víztartályt, a szívófüvőkát, a levegő útját, és tárolja szellős és száraz helyen. A nedves hely befolyásolja az elektromos készülékek szigetelését és élettartamát.

## A tisztítószerrel

1. A motorba kerülő nagy mennyiségű tisztítóoldat károsíthatja a készüléket.
2. Keverje össze az oldatot tiszta vízzel az utasításoknak megfelelően (az oldat és a tiszta víz aránya 1:50). Ajánlott a mellékelt tisztítóoldat használata. Ne használjon savakat, lúgos oldatot vagy a környezetre káros anyagokat tartalmazó tisztítóoldatot.
3. Tartsa a tisztítóoldatot gyermekek számára elérhetetlen helyen. Ha bármilyen oldat a szembe kerül, azonnal öblítse ki tiszta vízzel. Ha véletlenül bármilyen oldatot lenyel, azonnal forduljon orvoshoz.
4. A szennyezett víz és az oldat ártalmatlanításának meg kell felelnie a helyi környezetvédelmi előírásoknak.

## Az akkumulátor ártalmatlanításáról

1. A termékben lévő akkumulátor a környezetre káros anyagokat tartalmaz. Az akkumulátorcsomagot a kidobás előtt vegye ki a termékből.
2. Kapcsolja ki a terméket és húzza ki a csatlakozót, mielőtt kivenné az akkumulátorcsomagot.
3. Kezelje a hulladék akkumulátorcsomagot biztonságosan és megfelelően. Ne tegye tűzbe, vízbe vagy talajba.
4. Ha az eldobott akkumulátor szivárgása szennyezést okoz a bőrön vagy a ruhán, mossa le tiszta vízzel, és azonnal keresse fel az orvosi ellátást.

## Hibaelhárítás

Kérjük, ellenőrizze a következő pontokat, mielőtt kapcsolatba lépne az értékesítés utáni szolgálatával.

Probléma	Lehetséges ok	Megoldás
A gép nem működik	Alacsony akkumulátorteljesítmény	Az akkumulátor újratöltése
A gép nem működik	A be/ki gomb nincs lenyomva	Nyomja le a be/ki gombot
A gép nem működik	A kefetekercs össze van gabalyodva	Tiszta kefetekercs
A gép nem működik	A szennyezett víztartályban lévő víz eléri a MAX vonalat	Tisztítsa meg a szennyezett víztartályt
A gép nem működik	A be/ki gombot vagy az üzemmód gombot a vízpermetező gombbal egyidejűleg nyomja meg.	Engedje el a vízpermetező gombot, nyomja meg külön-külön a be/ki gombot vagy az üzemmód gombot.
A gép nem működik	A termék függőleges helyzetben van	Engedje el a padlófejet, és akkor a kefetekercs dolgozhat
Gyenge szívás	A szennyezett víztartályban lévő víz eléri a MAX vonalat	Tisztítsa meg a szennyezett víztartályt
Gyenge szívás	A kefetekercs ablak és a szennyezett víztartály nincs megfelelően összeszerelve	Szerelje vissza a kefetekercs ablakot és a szennyezett víztartályt
Gyenge szívás	Kefés tekercsek összefonódása	Tiszta kefetekercs
Gyenge szívás	A szűrő koszos lesz	Tisztítsa meg vagy cserélje ki a szűrőt
Gyenge szívás	Alacsonyabb akkumulátorteljesítmény	Az akkumulátor újratöltése
Rendellenes zaj	A szívónyílás eltömődött	Tiszta szívónyílás
Rendellenes zaj	A szennyezett víztartályban lévő víz eléri a MAX vonalat	Tisztítsa meg a szennyezett víztartályt

A padlófej nem permetez vizet	Tiszta víz tartály üres	Töltse meg a tiszta víztartályt
A padlófej nem permetez vizet	A vízpermetező gomb nincs megnyomva	Nyomja meg a vízpermetező gombot
A padlófej nem permetez vizet	A tiszta víztartály nem megfelelően van összeszerelve	Tiszta víztartály összeszerelése
A padlófej nem permetez vizet	A tiszta víztartály megtelik piszkos vízzel és eltömődik a víz útja	Ne töltsen fel a tiszta víztartályt piszkos vízzel
Vízpermet a kipufogógázból	A szűrő mosás után nem száraz	Szárítsa meg a szűrőt mosás után
Vízpermet a kipufogógázból	A szennyezett víztartályban lévő víz eléri a MAX vonalat	Tisztítsa meg a szennyezett víztartályt
Vízpermet a kipufogógázból	A terméket erősen megrázta vagy nagy erővel a falnak ütközött.	Tisztítsa meg a szennyezett víztartályt
Vízpermet a kipufogógázból	A szűrő nincs összeszerelve	Szűrő összeszerelése
Vízpermet a kipufogógázból	Az úszó nincs összeszerelve	Összeállítjuk az úszót
Vízpermet a kipufogógázból	A szűrő teljes szárítás nélkül kerül használatba	Szárítsa meg a szűrőt mosás után

Megjegyzés: Ha a fenti hibaelhárítási útmutató nem nyújt megoldást, kérjük, forduljon a szervizhez vagy a helyi forgalmazóhoz támogatásért.



# Termék specifikáció

## Műszaki leírás

Modellszám	HW8	HW8 Pro
Adapter bemenet	100-240V ~ 50/60Hz	100-240V ~ 50/60Hz
Névleges feszültség	28.8V $\equiv$	28.8V $\equiv$
Névleges teljesítmény	220W	300W
Az akkumulátor kapacitása	2500mAh	3000mAh
Tiszta víz tartály kapacitása	0.45L	0.45L
Szennyvíztartály kapacitása	0.35L	0.35L
Töltési idő	5h	5h

## Áramköri diagram

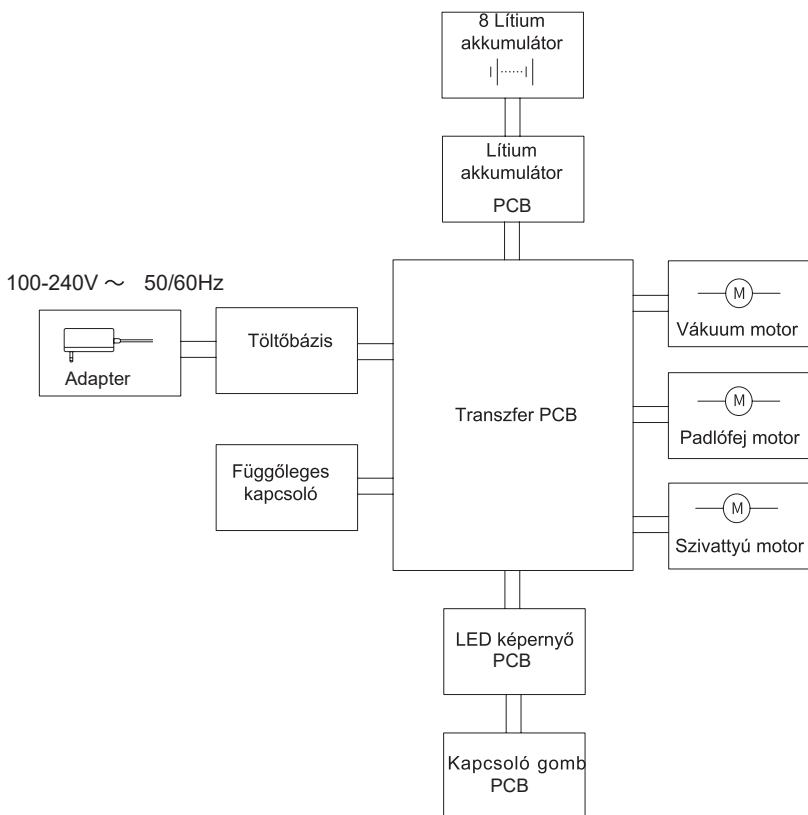

## Gyártói információk

Gyártó	Kingclean Electric Co., Ltd
Cím:	No.1 Xiangyang Road, Suzhou New District, Jiangsu tartomány 215009, Kína



## Eltávolítás

A gépet, a tartozékokat és a csomagolást környezetbarát újrahasznosítás céljából szét kell választani.



Ne dobja a gépet a háztartási hulladékba!

## Csak az EK-országok esetében:

A 2012/19/EU európai irányelv szerint a már nem használható gépeket, valamint a 2006/66/EK európai irányelv szerint a hibás vagy használt akkumulátorokat/akkumulátorokat külön kell gyűjteni és környezetbarát módon kell ártalmatlanítani.

## Akkumulátorok/akkumulátorok:

Integrated batteries may only be removed for disposal by qualified personnel.

Opening the housing shell can damage or destroy the machine.

Do not dispose of battery packs/batteries into household waste, fire or water. Battery packs/batteries should, if possible, be discharged, collected, recycled or disposed of in an environmental-friendly manner.

Subject to change without notice.

## Jótállási információk

Erre a termékre a vásárlástól számított két év garancia vonatkozik.

A garancia alól kizárt a normál kopás, a kereskedelmi használat, a készülék vásárláskori megváltoztatása, a tisztítási tevékenységek, a nem megfelelő használat vagy a vásárló vagy harmadik személy által okozott károk következményei, a külső körülményekre visszavezethető vagy az akkumulátorok által okozott károk.

## **Óvintézkedések:**

1. Ellenőrizze, hogy a készülék érintkezői tiszták-e töltés előtt.
2. Soha ne hagyja felügyelet nélkül a készüléket használat és töltés közben.
3. Győződjön meg arról, hogy vészhelyzetben gyorsan le tudja választani a készüléket az áramforrásról.
4. Soha ne tegye ki a készüléket magas hőmérsékletnek.
5. Töltse a készüléket száraz és jól szellőző helyen, gyúlékony anyagoktól távol, más tárgyaktól legalább 1 m távolságot tartva.
6. Soha ne takarja le a készüléket töltés közben.
7. Soha ne használjon hálózati adaptereket, töltőállomásokat, kábeleket stb. a gyártó ajánlása és jóváhagyása nélkül.
8. Vigyázzon a tulajdonára, a készülék nehezen oltható cellákkal van felszerelve, szerelkezzen fel oltólappal.

## Környezetvédelem



Az uniós irányelvel összhangban címkézett elektronikai hulladékot nem szabad más települési hulladékkal együtt ártalmatlanítani. Ezeket külön kell gyűjteni és újrahasznosítani az erre kijelölt helyeken. Ha gondoskodik a megfelelő ártalmatlanításról, elkerülheti a környezetre és az emberi egészségre gyakorolt lehetséges negatív következményeket. A használt berendezések gyűjtési rendszere megfelel a hulladékártalmatlanításra vonatkozó helyi környezetvédelmi előírásoknak. Részletesebb információkért forduljon a városi hivatalhoz, a hulladékezelőhöz vagy ahhoz az üzlethez, ahol a terméket vásárolta.



A termék megfelel az Európai Unió (EU) ún. új megközelítésű irányelveinek a használati biztonság, az egészség- és a környezetvédelem kérdéseire vonatkozó követelményeinek, amelyek meghatározzák az azonosítandó és kiküszöbölendő veszélyeket.

Ez a dokumentum a gyártó által készített eredeti felhasználói kézikönyv fordítása.

A készülék újratölthető akkumulátorral van felszerelve, amely fizikai és kémiai szerkezete miatt az idő múlásával és a használat során öregszik. A gyártó a készülék maximális működési idejét olyan laboratóriumi körülmények között adja meg, ahol a működési feltételek optimálisak a készülék számára, és ahol a készülék akkumulátora új és teljesen feltöltött. A tényleges üzemidő eltérhet az ajánlatban megadott időtől, és ez nem a készülék hibája, a termék hibája.

A terméket a felhasználónak vagy egy erre szakosodott szervizközpontnak kell rendszeresen karbantartania (tisztítania) a felhasználó költségére. Amennyiben a szükséges ciklikus karbantartásra vagy szervizelésre vonatkozó információk nem szerepelnek a használati utasításban, a termék fizikai állapotának a fizikailag új termékétől való eltérést rendszeresen, legalább hetente egyszerű értékelni kell. Ha bármilyen eltérést észlelnek vagy találnak, azonnal el kell végezni a karbantartási (tisztítási) vagy szervizelési intézkedéseket. A megfelelő karbantartás (tisztítás) elvégzésének és a megállapított eltérés állapotára való reagálás elmulasztása a termék maradandó károsodását eredményezheti. A garanciavállaló nem felel a gondatlanságból eredő károkért.

### LI-ION akkumulátor

A készülék LI ION lítium-ion akkumulátorral van felszerelve, amely fizikai és kémiai szerkezete miatt az idő és a használat során öregszik. A gyártó a készülék maximális működési idejét laboratóriumi körülmények között adja meg, amikor a működési feltételek optimálisak a készülék számára, és maga az akkumulátor új és teljesen feltöltött. A valóságban az üzemidő eltérhet az ajánlatban megadottaktól, és ez nem a készülék hibája, hanem a termék jellemzője. Az akkumulátor maximális élettartamának megőrzése érdekében nem ajánlott az akkumulátort 3,18 V-nál vagy a teljes kapacitás 15%-ánál kisebb feszültségre lemeríteni. Az ennél alacsonyabb értékek, például 2,5 V egy cellánál, tartósan károsítják azt, és a garancia nem terjed ki rá. Ha egy hónapnál hosszabb ideig nem használja az akkumulátort vagy az egész készüléket, töltsse fel az akkumulátort 50%-ra, és kéthavonta rendszeresen ellenőrizze a töltöttségi szintet. Az akkumulátort és a készüléket száraz, naptól és negatív hőmérséklettől védett helyen tárolja.

### LIPO akkumulátor

A készülék LI PO (lítium-polimer) akkumulátorral van felszerelve, amely fizikai és kémiai felépítéséből adódóan az idő múlásával és a használat során öregszik. A gyártó a készülék maximális működési idejét laboratóriumi körülmények között adja meg, amikor a működési feltételek optimálisak a készülék számára, és maga az akkumulátor új és teljesen feltöltött. A valóságban az üzemidő eltérhet az ajánlatban megadottaktól, és ez nem a készülék hibája, hanem a termék jellemzője. Az akkumulátor maximális élettartamának fenntartása érdekében nem ajánlott az akkumulátort 3,5 voltnál vagy a teljes kapacitás 5%-ánál kisebb feszültségre lemeríteni. Az ennél alacsonyabb értékek, például 3,2 V egy cellánál, tartósan károsítják azt, és a garancia nem terjed ki rá. Ha egy hónapnál hosszabb ideig nem használja az akkumulátort vagy az egész készüléket, töltsse fel az akkumulátort 50%-ra, és kéthavonta rendszeresen ellenőrizze a töltöttségi szintet. Az akkumulátort és a készüléket száraz, naptól és negatív hőmérséklettől védett helyen tárolja.