

Dreame P10

Vezeték nélküli porszívó
Felhasználói kézikönyv

A balesetek megelőzése érdekében, beleértve a nem megfelelő használatból eredő áramütést vagy tüzet, kérjük, használat előtt őrizze meg ezt a kézikönyvet, és tartsa meg későbbi használatra.

Figyelmeztetés

Ezt a terméket csak 8 éves kortól kezdődően, valamint fizikai, érzékszervi, értelmi vagy korlátozott tapasztalattal vagy ismeretekkel rendelkező személyek használhatják, szülő vagy más felnőtt felügyelete mellett, a biztonságos használat és a veszélyek elkerülése érdekében. A készülék gondozását és karbantartását gyermekek felnőtt felügyelete nélkül nem végezhetik.

A porszívó nem játék. Gyermekek nem játszhatnak ezzel a termékkel és nem kezelhetik azt. Legyen óvatos, ha a porszívót gyermekek közelében használja. Ne engedje, hogy a porszívót gyerekek tisztítsák vagy tartsák karban, kivéve, ha szülő vagy felnőtt felügyelete alatt áll.

Ne használja a porszívót kültéren vagy nedves felületen. A porszívót csak száraz felületeken, beltérben használja. Ne érintse meg a dugót vagy a porszívó bármely részét nedves kézzel.

A tűz, robbanás vagy sérülés veszélyének csökkentése érdekében használat előtt győződjön meg arról, hogy a lítium akkumulátor és a töltő nem sérült. Ne használja a porszívót, ha a lítium akkumulátor vagy a töltő sérült.

A puha hengerkefe, az akkumulátor, a fém csatlakozócsap és a porszívó elektromosan vezető, ezért nem szabad vízbe vagy más folyadékba meríteni. Győződjön meg róla, hogy a szűrők tisztítás után teljesen szárazak.

A mozgó alkatrészek által okozott sérüléseket meg kell akadályozni. Kapcsolja ki a porszívót a puha hengerkefe tisztítása előtt. A porszívó használata előtt a puha hengerkefét, a portartályt és a szűrőt helyesen kell felszerelni.

Csak az eredeti hálózati adaptert használja. Soha ne használjon nem eredeti hálózati adaptert.

Ne használja a porszívót gyúlékony folyadékok, például benzin, fehérítőszer, ammónia, lefolyótisztító vagy egyéb folyadékok eltávolítására.

Ne használja a porszívót gipszkartonpor, kandallóhamu vagy gyúlékony anyagok, például szén, cigarettacsikk vagy gyufa eltávolítására.

Használat előtt ellenőrizze a tisztítandó területet. A lyukak eltömődésének megelőzése érdekében távolítsa el a nagyobb papírdarabokat, papírgolyókat, műanyag ruhát vagy éles tárgyakat, például üveget, szögeket, csavarokat, érméket stb. és minden olyan tárgyat, amely nagyobb, mint a szívónyílások.

Tartsa távol a haját, a laza ruházatot, az ujjakat és más testrészeket a szívónyílásoktól és a mozgó részekről. Ne irányítsa a porszívó csövét vagy a többi tartozékot a szeme vagy a füle felé, és ne vegye a szájába.

Ne helyezzen semmilyen tárgyat a szívónyílásokba. Ne használja a porszívót, ha a szívónyílása eltömődött.

Ne támassza a porszívót széknek, asztalnak vagy más instabil felületnek, mert ez a készülék károsodását vagy személyi sérülést okozhat. Ha a porszívó megsérült vagy más módon meghibásodik, forduljon hivatalos szervizünkhöz.

Az akkumulátortöltési útmutatóban szereplő összes utasítást szigorúan be kell tartani. Az akkumulátor töltése a megadott hőmérsékleti tartomány betartása nélkül az akkumulátor károsodását okozhatja.

Csak Dreame által jóváhagyott tartozékokat és cserealkatrészeket használjon.

Ügyeljen arra, hogy húzza ki a porszívót a konnektorból, ha hosszabb ideig nem használja, és mielőtt bármilyen karbantartást vagy javítást végezne.

A lépcsők porszívóval történő tisztításakor különös gonddal járjon el.

Ne szerelje, töltsé vagy használja ezt a készüléket kültéren, fürdőszobában vagy úszómedencék közelében.

Tűzveszélyre figyelmeztetés: Ne használjon semmilyen parfümöt a porszívó szűrőjén. Az ilyen típusú termékek gyúlékony vegyi anyagokat tartalmaznak, amelyek miatt a porszívó kigyulladhat.

Ez a termék kizárólag háztartási használatra készült.

Ne használja vagy tárolja nagyon meleg vagy hideg környezetben (0°C /32° F alatt vagy 40° C /104° F felett).

Csak az eredeti töltőt (YLS0251B-E300080) használja. Ennek elmulasztása a lítium-ion akkumulátorcsomag meggyulladását eredményezheti.

Csak jóváhagyott típusú akkumulátort használjon (P2013A-7S1P-SCA). Ennek elmulasztása a lítium-ion akkumulátor meggyulladását eredményezheti.

Részletes elektronikus kézikönyv a <https://www.dreame-technology.com/pages/user-manuals-and-faqs> oldalon található.

Tartozékok



Fém porszívócső



2 az 1-ben keféfűvóka



Tápegység

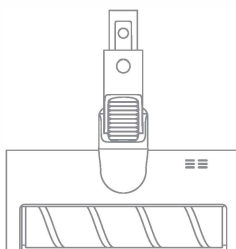

Puha hengerkefe

Megjegyzés: A jelen kézikönyvben található illusztrációk csak referenciaként szolgálnak. Kérjük, tekintse meg a tényleges terméket.

Termékleírás

Az alkatrészek neve

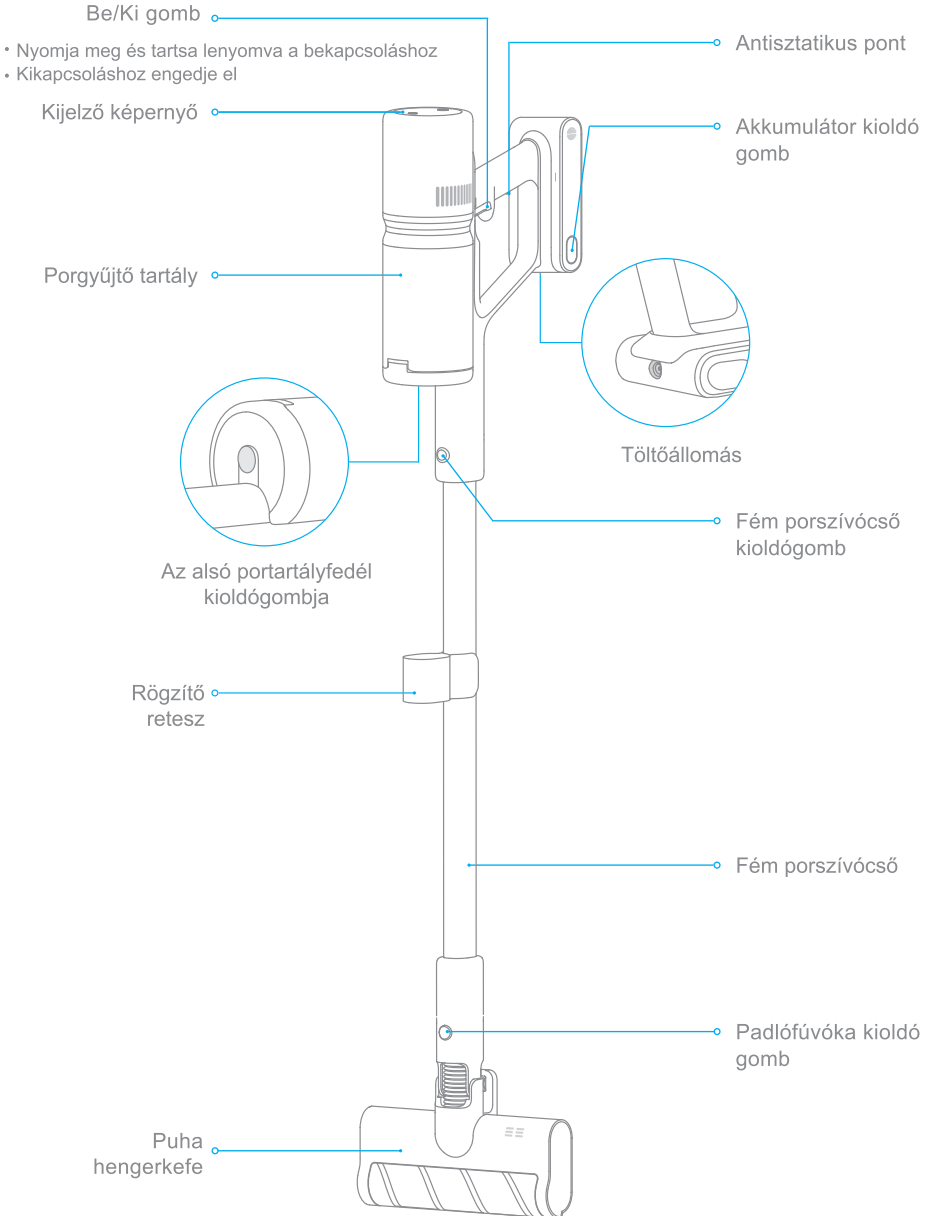

Porgyűjtő tartály

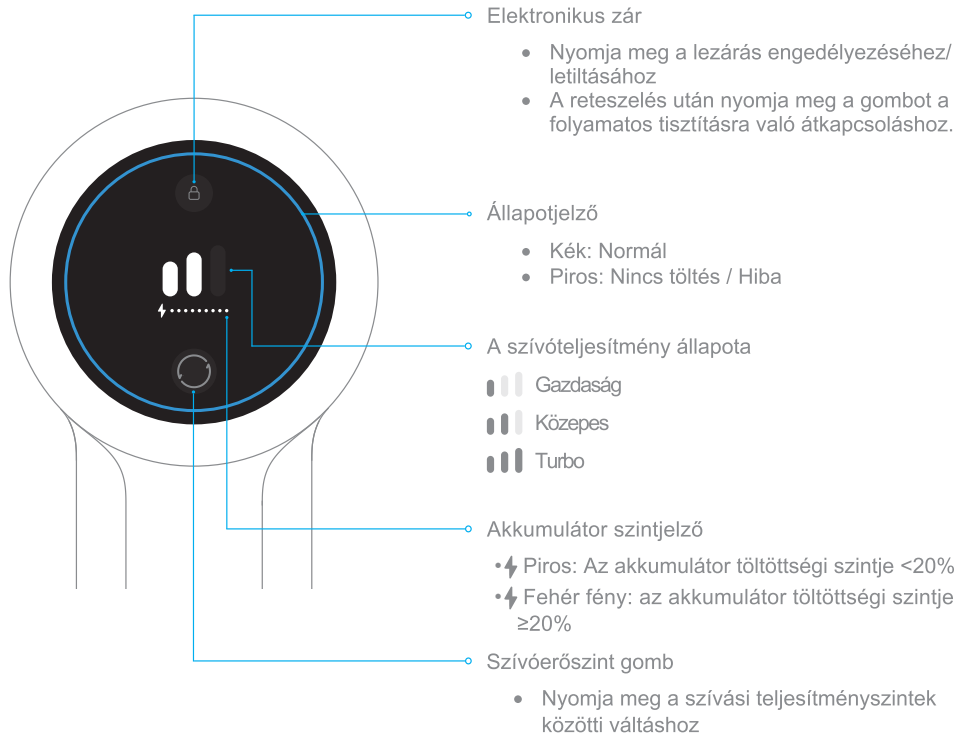

Megjegyzés: Ha a porszívó nem működik megfelelően, hibaüzenet jelenik meg a képernyőn. A probléma megoldásához keresse meg a hibaelhárítás fejezetet.

Telepítési diagram a porszívóhoz és tartozékokhoz

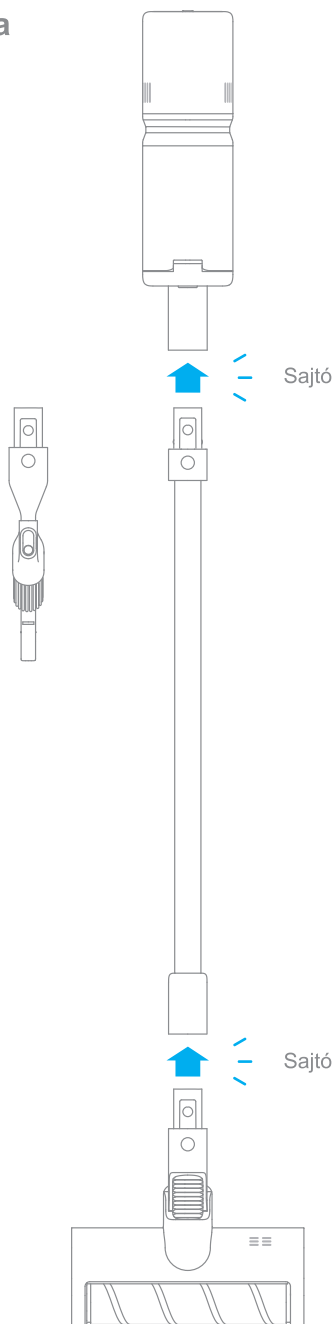

Fali konzol szerelési diagram

A tartót hűvös, száraz helyen kell felszerelni, a közelben elektromos csatlakozóval. A felszerelés előtt győződjön meg arról, hogy nincsenek-e víz- vagy gázvezetékek, légcsatornák, elektromos vezetékek és kábelek vagy vízvezető csövek abban a helyiségben, ahol a tartó felszerelésre kerül.

1. A telepítés előtt mérje le a falat a talaj feletti 100 cm-es magasságig.
2. Jelöljön ki és fúrjon két 8 mm átmérőjű lyukat a falba elektromos fúróval. Ezután helyezze be a fali dugókat a lyukakba.
3. Igazítsa a konzolon lévő lyukakat a falon lévő lyukakhoz, és rögzítse a konzolt a falhoz a mellékelt csavarokkal.

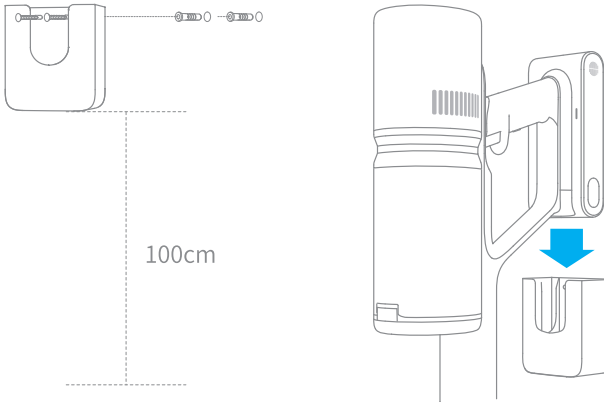

A tápegység csatlakoztatása a fali konzolhoz

1. Forgassa el a fali tartó alján lévő reteszt 90 fokkal az óramutató járásával ellentétes irányba, hogy eltávolítsa a tartóból.
2. Helyezze be a hálózati adapter kábelét a retesznyílásba.
3. Forgassa el a reteszt 90 fokkal az óramutató járásával megegyező irányba, amíg a helyére nem kattann.

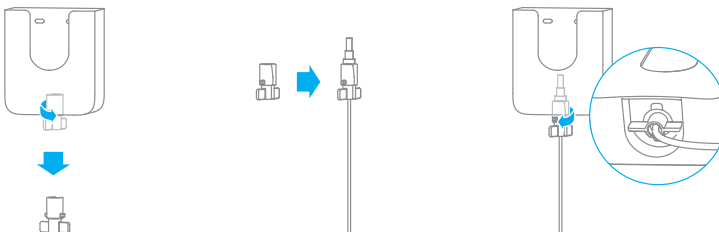

Figyelem:

- A porszívó nem használható töltés közben.
- A porszívót az első használat előtt teljesen fel kell tölteni. Ez körülbelül 2,5 órát vesz igénybe.
- Ha sokáig teljes teljesítményű üzemmódban porszívózik, az akkumulátor felmelegszik, ami megnöveli a töltési időt. Javasoljuk, hogy a töltés előtt hagyja a porszívót 30 percig hűlni.

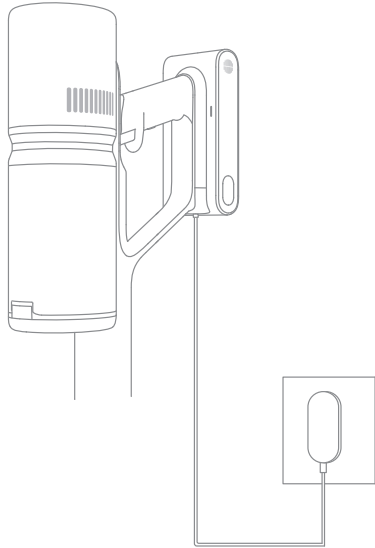

Kijelző képernyő

Akkumulátor szintjelző

- 🔴Piros: Az akkumulátor töltöttségi szintje <20%
- 🔴Fehér fény: az akkumulátor töltöttségi szintje ≥20%

Akkumulátor kijelző

Az akkumulátor jelzőfényei felváltva villognak és világítanak, jelezve az akkumulátor állapotát. Megjegyzés: Ha a porszívó teljesen feltöltődött, a képernyő 30 másodperc után kikapcsol.



Tisztítási mód

A porszívó kétféle munkamódszerrel rendelkezik, amelyeket igényei alapján választhat.

1. Módszer: Folyamatos tisztítási mód

Nyomja meg és tartsa lenyomva a gombot a tisztítás megkezdéséhez, vagy engedje el a gombot az azonnali leállításhoz.

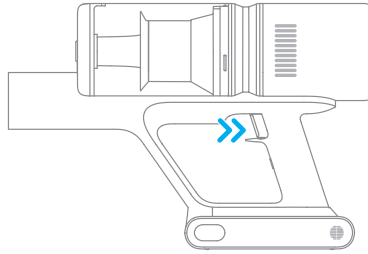

2. Módszer: Folyamatos tisztítási mód (elektromos zár)

Kattintson a  gombra a folyamatos tisztítási üzemmódra való átkapcsoláshoz, amíg a  gomb be nem kapcsol. Ezután engedje fel a be/kikapcsoló gombot a folyamatos tisztítási módban történő tisztításhoz.

Az elektromos zár használata megszabadítja az ujját a kapcsoló tartásával járó megerőltetéstől.

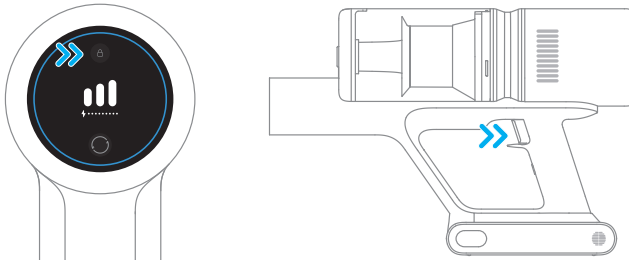

Figyelem:

- Ebben az üzemmódban a be/ki kapcsolót megnyomva felfüggesztheti a tisztítást vagy újraindíthatja, miközben a porszívó üzemmód változatlan marad.
- A folyamatos tisztítási üzemmód befejezéséhez nyomja meg ismét az elektromos zár gombot.

Különböző tartozékok használata

Puha hengerkefe: Alkalmas fa, csempe, márvány és más kemény padlófelületek tisztítására, valamint a nagyobb szennyeződések és törmelékek eltávolítására.

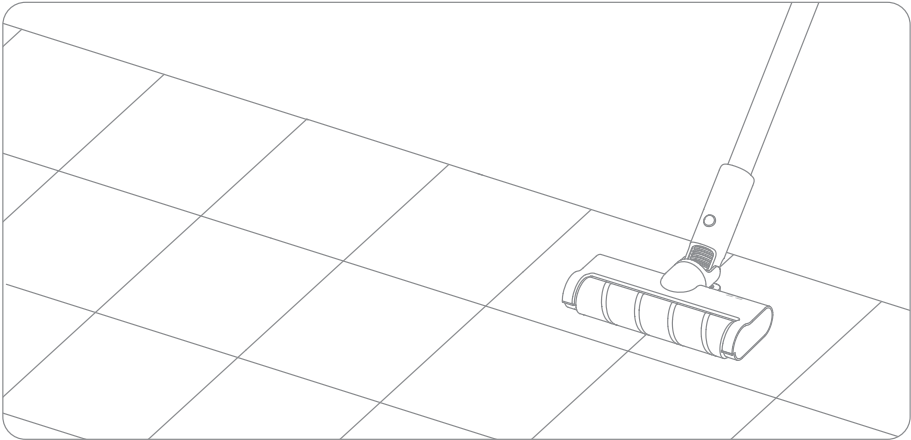

2 az 1-ben keféс fúvóka: Porszívózáshoz függönyökről, billentyűzetekről, mennyezetekről, kanapékról, autók belsejéről, dohányzóasztalokról stb.

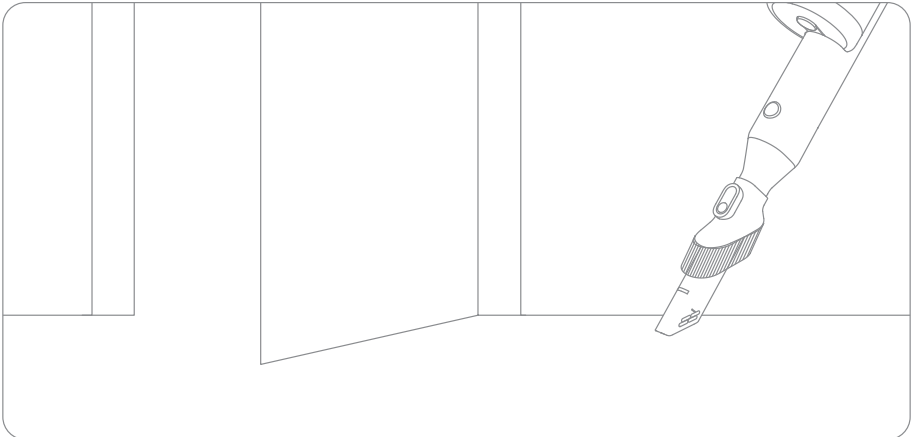

Figyelem:

- Ha bármely mozgó tárgy megakad, a porszívó automatikusan kikapcsol, és a tisztítás folytatódik, amint az összes elakadt idegen tárgyat eltávolította.
- Ha az akkumulátor túlmelegszik, a porszívó automatikusan kikapcsol. Várja meg, amíg az akkumulátor hőmérséklete visszaáll a normál értékre, mielőtt a porszívó újra működni kezd.

Óvintézkedések

1. Mindig eredeti alkatrészeket használjon, hogy a garancia ne veszítse érvényét.
2. Ha a porszívót hosszabb ideig nem használja, töltsse fel teljesen, válassza le a tápegységet, és tárolja hűvös, alacsony páratartalmú, közvetlen napfénytől védett helyen. Az akkumulátor túlzott lemerülésének elkerülése érdekében legalább 3 havonta egyszer töltsse fel a porszívót.

A porszívó tisztítása

Használjon puha, száraz ruhát.

A portartály és az előszűrő tisztítása

Tisztítás előtt győződjön meg arról, hogy a tápellátás ki van kapcsolva. Vigyázzon, hogy ne indítsa el a készüléket.

1. Nyomja meg a portartály kioldó gombot, majd óvatosan vegye ki a portartályt a porszívóból a nyíl által jelzett irányba.

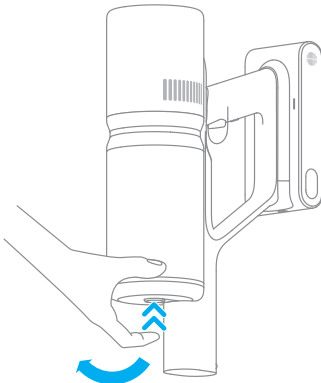

2. Őrítse ki a portartályt.

Megjegyzés: Ajánlott a portartályt minden használat után megtisztítani.

1. Módszer: Nyomja meg a portartály alján lévő kioldógombot.

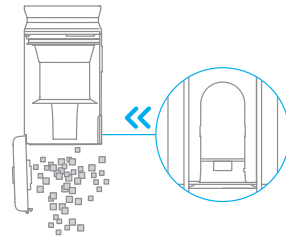

2. Módszer: Fogja meg a porgyűjtő felső fedelét, majd vegye ki a ciklonegységet.

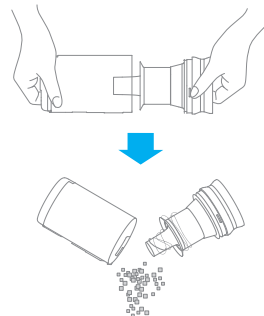

HU Gondozás és karbantartás

3. Vegye ki az előszűrőt. Ezután fordítsa el kissé a ciklonegységet, hogy kivegye azt a portartályból.

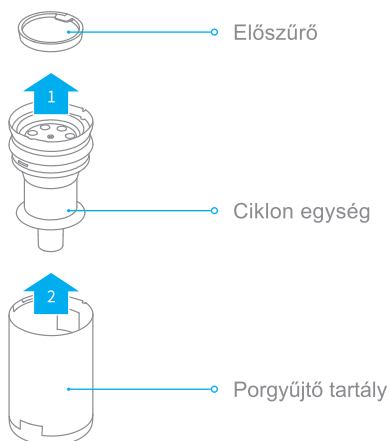

4. Öblítse ki a ciklonegységet, az előszűrőt és a portartályt vízzel, amíg azok tiszták nem lesznek. Mosás után legalább 24 órán át hagyja száradni.

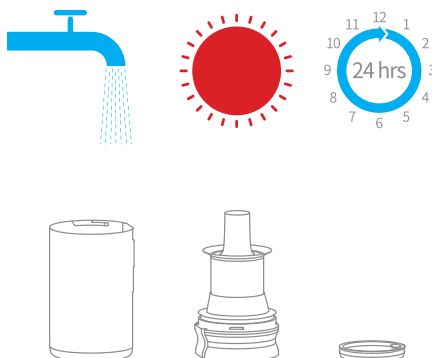

Figyelem:

- A portartályt havonta egyszer ajánlott megtisztítani.
- A ciklonegységet és az előszűrőt legalább 3-4 havonta egyszer ajánlott tisztítani.

A portartály összeszerelése

Megjegyzés: Szerelje be a ciklonszerelvényt és az előszűrőt a porgyűjtőbe.

1. Győződjön meg arról, hogy az összes szűrő teljesen száraz az összeszerelés előtt.

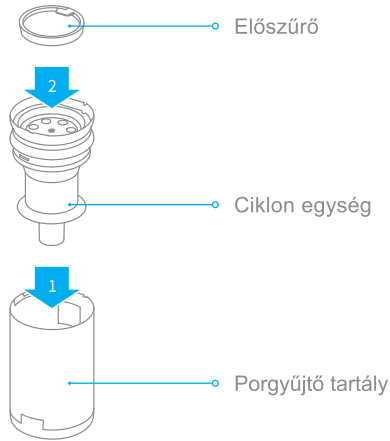

2. Igazítsa a portartályon lévő bevágást a porszívóon lévő bevágáshoz. Ezután húzza a portartályt, amíg nem hallja a kattánást.

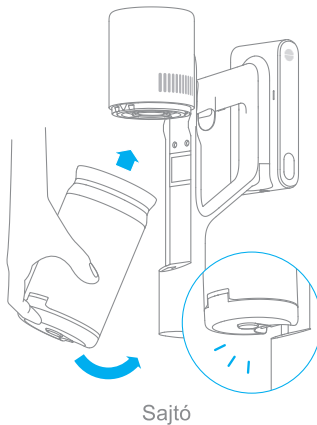

Gondozás és karbantartás

HEPA szűrő tisztítása

A HEPA-szűrőt 4-6 havonta egyszer ajánlott tisztítani.

1. Vegye ki a portartályt az ábrán látható módon.

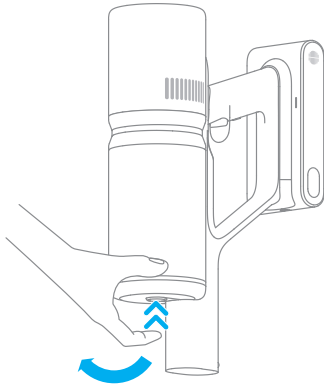

2. Vegye ki a HEPA-szűrőt a porszívóból úgy, hogy az ábrán látható irányba húzza lefelé.

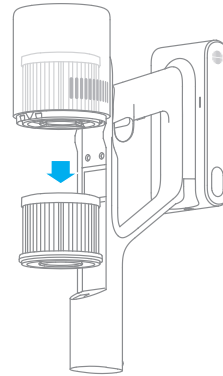

3. Tisztítsa meg a HEPA-szűrőt tiszta vízzel. Forgassa el a HEPA-szűrőt 360°-kal, hogy alaposan eltávolítsa a port a szűrőről. Ezután néhányszor enyhén kopogtassa meg a szűrőt, hogy eltávolítsa a felesleges szennyeződések.

4. Hagyja száradni 24 órán keresztül.

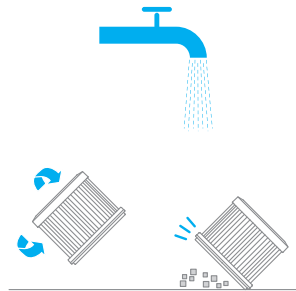
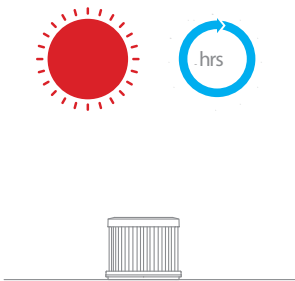

Figyelem:

- A szűrő mosásához csak tiszta vizet használjon. Ne használjon mosószereket.
- Ne próbálja meg kefével vagy ujjal tisztítani a HEPA-szűrőt.

A HEPA-szűrő felszerelése

1. Helyezze be a HEPA-szűrőt a porszívóba, és óvatosan nyomja meg az alábbi ábrán látható módon.
2. Szerelje vissza a portartályt.

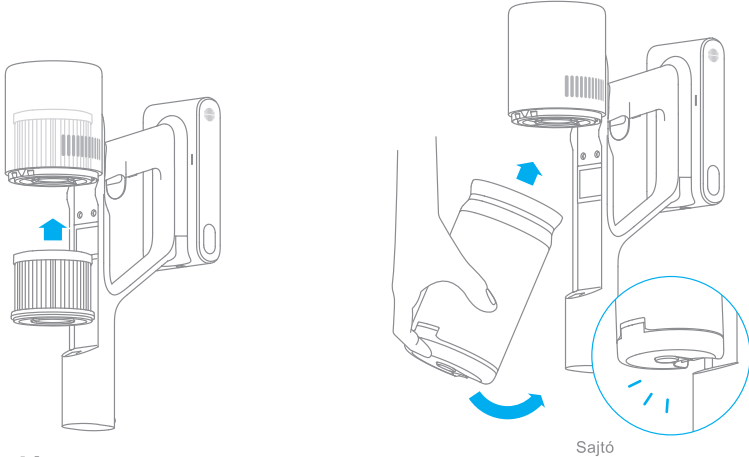

Akkumulátor

A porszívó kivehető lítium-ion akkumulátort tartalmaz, amely korlátozott számú töltési ciklusra képes. Hosszabb használat után az akkumulátor teljesítménye csökkenhet. Ha ez történik, az azt jelenti, hogy az akkumulátor elérte élettartama végét, és ki kell cserélni.

1. Nyomja meg az akkumulátor kioldó gombot, és az alábbi ábrán látható módon csúsztassa jobbra az akkumulátorcsomagot az eltávolításához.
2. Szereljen be egy új akkumulátort.

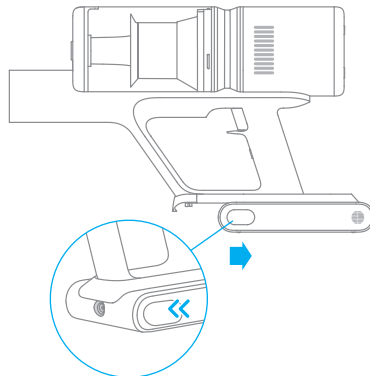

Gondozás és karbantartás

A puha hengerkefe tisztítása

1. Nyomja meg a kefej kioldó gombot a nyíl által jelzett irányba, amíg a kefej fedele ki nem nyílik. Ezután a kefejet a jelzett irányba történő felemeléssel távolítsa el.

Megjegyzés: Használjon kis szerszámokat a retesz felhúzásához.

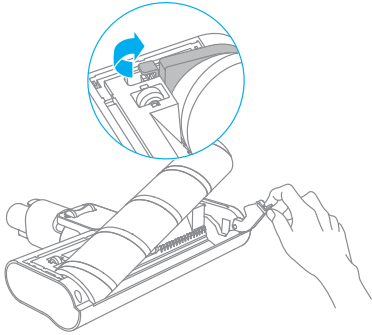

2. Ollóval vágja át a görgőfejre tapadt hajat és egyéb szálakat. Száraz ruhával vagy papírtörölvél törölje le a port a kivágásokról és az átlászó burkolatról. Használat előtt alaposan szárítsa meg.

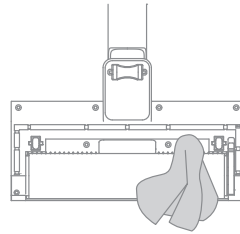
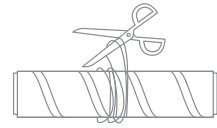

3. Ha szennyezett, öblítse ki a hengerkefét tiszta vízzel, amíg tiszta nem lesz.

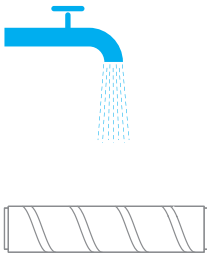

4. A hengerkefét legalább 24 órán át állítsa függőlegesen, amíg teljesen megszárad.

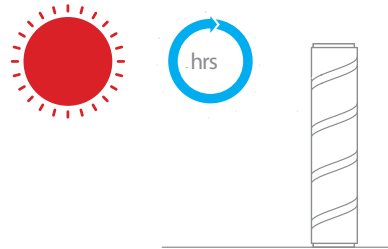

Alapvető paraméterek

Hoover			
Modell	VPD1	Töltési feszültség	30 V $\overline{=}$
Névleges teljesítmény	350 W	Névleges feszültség	25,2 V $\overline{=}$
Töltési idő	körülbelül 2,5 óra	Az akkumulátor kapacitása	2000 mAh
Puha hengerkefe			
Modell	AVB11		
Névleges teljesítmény	40 W		
Névleges feszültség	25,2 V $\overline{=}$		
Tápegység			
Modell	YLS0251B-E300080	Névleges bemenet	100-240 V~ 50/60 Hz 0,8 A Max
Kimenet	30 V $\overline{=}$ 800 mA	Átlagos hatékonyság működés közben	88,53 %
Alacsony terhelési hatékonyság (10%)	78,66 %	Tehermentes energiafogyasztás	0,09 W
Lítium-ion újratölthető akkumulátor			
Modell	P2013A-7S1P-SCA	Névleges kapacitás	2000 mAh
Névleges feszültség	25,2 V $\overline{=}$	Jelenlegi	45,36 Wh

A lítium-ion akkumulátor környezetre veszélyes anyagokat tartalmaz. A porszívó ártalmatlanítása előtt vegye ki az akkumulátoregységet, majd a használat helye szerinti ország vagy régió helyi törvényeinek és előírásainak megfelelően ártalmatlanítsa vagy újrahasznosítsa azt.

HU Gyakran ismételt kérdések

Ha a porszívó nem működik megfelelően, olvassa el az alábbi hibaelhárítási táblázatot.

Hibák	Lehetséges okok	Megoldások
A porszívó nem működik.	A porszívó lemerült vagy az akkumulátor töltöttségi szintje alacsony.	Töltse fel teljesen az akkumulátort, és folytassa a használatot.
	A túlmelegedésvédelmi üzemmódot egy reteszelés váltotta ki.	Tisztítsa meg a szívónyílásokat vagy a légcsatornát. Várja meg, amíg a készülék lehül, és indítsa újra.
	A szívónyílás vagy a légcsatorna eltömődött.	Távolítson el minden idegen testet a szívónyílásból vagy a légcsatornából.
Gyenge szívóerő.	A portartály megtelt és/vagy a HEPA-szűrő eltömődött.	Üritse ki a portartályt és tisztítsa meg a HEPA-szűrőt.
	A tartozékok le vannak zárva.	Tisztítsa meg a tartozékokat minden idegen anyagtól.
A motor furcsa hangot ad ki.	A porszívó fő szívónyílása vagy fémsöve eltömődött.	Távolítson el minden idegen tárgyat a fő szívónyílásból vagy a fém porszívócsőből.
Az akkumulátor kijelzője nem világít töltés közben.	A tápegység nincs csatlakoztatva a porszívóhoz.	Győződjön meg róla, hogy a hálózati adapter megfelelően csatlakoztatva van.
	Az akkumulátor teljesen feltöltődött, és alvó üzemmódba kapcsol.	A porszívó normál módon használható.
	Ha a probléma a fenti két lehetőség kiküszöbölése után is fennáll, akkor	Kérjük, vegye fel a kapcsolatot az értékesítés utáni szolgáltatással.
A porszívó lassan töltődik.	Az akkumulátor hőmérséklete túl alacsony vagy túl magas.	Várjon, és folytassa a használatot, amikor az akkumulátor hőmérséklete visszatér a normális szintre.

Ha a porszívó nem működik megfelelően, hibaüzenet jelenik meg a képernyőn. A megoldás megtalálásához tekintse meg a hibaelhárítási táblázatot.

Hiba ikon	Lehetséges okok	Megoldások
	Hengerkefe blokkolva	A hengerkefe köré tekeredett szálak és szőrszálak tisztításához lásd [A puha hengerkefe tisztítása].
	Eltömődött légcsatorna	Ellenőrizze, hogy a portartály, a fém porszívócső és a puha hengerkefe zárva van-e.
	Hiba	Kérjük, vegye fel a kapcsolatot értékesítés utáni szolgáltatásunkkal.
	Túlmelegedés	Várjon, és folytassa a használatot, amikor az akkumulátor hőmérséklete visszatér a normális szintre.

Az EU-ban történő ártalmatlanításra vonatkozó információk (WEEE)



Az ezzel a szimbólummal ellátott termékek elektromos és elektronikus hulladéknak minősülnek. (WEEE, a 2012/19/EU irányelv szerint), amelyeket nem szabad összekeverni a válogatás nélküli háztartási hulladékkal. Védje az emberi egészséget és a környezetet azáltal, hogy a készüléket a kormány vagy a helyi hatóság által kijelölt, a használt elektromos és elektronikus berendezések újrahasznosítására kijelölt gyűjtőhelyen adja át. A megfelelő ártalmatlanítás és újrahasznosítás segít megelőzni a környezetre és az emberi egészségre gyakorolt lehetséges negatív következményeket. Az ilyen gyűjtőpontok helyéről és feltételeiről további információért forduljon a telepítőjéhez vagy a helyi hatósághoz.

Környezetvédelem



Az uniós irányelvel összhangban címkézett elektronikai hulladékot nem szabad más települési hulladékkal együtt ártalmatlanítani. Ezeket külön kell gyűjteni és újrahasznosítani az erre kijelölt helyeken. Ha gondoskodik a megfelelő ártalmatlanításról, elkerülheti a környezetre és az emberi egészségre gyakorolt lehetséges negatív következményeket. A használt berendezések gyűjtési rendszere megfelel a hulladékártalmatlanításra vonatkozó helyi környezetvédelmi előírásoknak. Részletesebb információkért forduljon a városi hivatalhoz, a hulladékezelőhöz vagy ahhoz az üzlethez, ahol a terméket vásárolta.



A termék megfelel az Európai Unió (EU) ún. új megközelítésű irányelveinek a használati biztonság, az egészség- és a környezetvédelem kérdéseire vonatkozó követelményeinek, amelyek meghatározzák az azonosítandó és kiküszöbölendő veszélyeket.

Ez a dokumentum a gyártó által készített eredeti felhasználói kézikönyv fordítása.

A készülék újratölthető akkumulátorral van felszerelve, amely fizikai és kémiai szerkezete miatt az idő múlásával és a használat során öregszik. A gyártó a készülék maximális működési idejét olyan laboratóriumi körülmények között adja meg, ahol a működési feltételek optimálisak a készülék számára, és ahol a készülék akkumulátora új és teljesen feltöltött. A tényleges üzemidő eltérhet az ajánlatban megadott időtől, és ez nem a készülék hibája, a termék hibája.

A terméket a felhasználónak vagy egy erre szakosodott szervizközpontnak kell rendszeresen karbantartania (tisztítania) a felhasználó költségére. Amennyiben a szükséges ciklikus karbantartásra vagy szervizelésre vonatkozó információk nem szerepelnek a használati utasításban, a termék fizikai állapotának a fizikailag új termékétől való eltérést rendszeresen, legalább hetente meg kell értékelni. Ha bármilyen eltérést észlelnek vagy találnak, azonnal el kell végezni a karbantartási (tisztítási) vagy szervizelési intézkedéseket. A megfelelő karbantartás (tisztítás) elvégzésének és a megállapított eltérés állapotára való reagálás elmulasztása a termék maradandó károsodását eredményezheti. A garanciavállaló nem felel a gondatlanságból eredő károkért.

LI-ION akkumulátor

A készülék LI ION lítium-ion akkumulátorral van felszerelve, amely fizikai és kémiai szerkezete miatt az idő és a használat során öregszik. A gyártó a készülék maximális működési idejét laboratóriumi körülmények között adja meg, amikor a működési feltételek optimálisak a készülék számára, és maga az akkumulátor új és teljesen feltöltött. A valóságban az üzemidő eltérhet az ajánlatban megadottaktól, és ez nem a készülék hibája, hanem a termék jellemzője. Az akkumulátor maximális élettartamának megőrzése érdekében nem ajánlott az akkumulátort 3,18 V-nál vagy a teljes kapacitás 15%-ánál kisebb feszültségre lemeríteni. Az ennél alacsonyabb értékek, például 2,5 V egy cellánál, tartósan károsítják azt, és a garancia nem terjed ki rá. Ha egy hónapnál hosszabb ideig nem használja az akkumulátort vagy az egész készüléket, töltsse fel az akkumulátort 50%-ra, és kéthavonta rendszeresen ellenőrizze a töltöttségi szintet. Az akkumulátort és a készüléket száraz, naptól és negatív hőmérséklettől védett helyen tárolja.

LIPO akkumulátor

A készülék LI PO (lítium-polimer) akkumulátorral van felszerelve, amely fizikai és kémiai felépítéséből adódóan az idő múlásával és a használat során öregszik. A gyártó a készülék maximális működési idejét laboratóriumi körülmények között adja meg, amikor a működési feltételek optimálisak a készülék számára, és maga az akkumulátor új és teljesen feltöltött. A valóságban az üzemidő eltérhet az ajánlatban megadottaktól, és ez nem a készülék hibája, hanem a termék jellemzője. Az akkumulátor maximális élettartamának fenntartása érdekében nem ajánlott az akkumulátort 3,5 voltnál vagy a teljes kapacitás 5%-ánál kisebb feszültségre lemeríteni. Az ennél alacsonyabb értékek, például 3,2 V egy cellánál, tartósan károsítják azt, és a garancia nem terjed ki rá. Ha egy hónapnál hosszabb ideig nem használja az akkumulátort vagy az egész készüléket, töltsse fel az akkumulátort 50%-ra, és kéthavonta rendszeresen ellenőrizze a töltöttségi szintet. Az akkumulátort és a készüléket száraz, naptól és negatív hőmérséklettől védett helyen tárolja.

Jótállási jegy

Importőr neve és címe: INNPRO Robert Błędowski, ul. Rudzka 65c, 44-200 Rybnik, Lengyelország

Terméket értékesítő eladó (forgalmazó, a jogszabályi jótállás kötelezettje) neve és címe:

Vásárlás napja (szerződéskötés) és fogyasztó részére történő átadás:

Számlaszám/Csomagszám:

A termék adatai:

Típusa:

Megnevezése:

Azonosító száma:

Garancia hossza:

TISZTELT VÁSÁRLÓ

Köszönjük, hogy az INNPRO által forgalmazott terméket választotta. Reméljük, hogy jó hasznát fogja venni termékünknek a későbbiekben. Nem valószínű, hogy a termék használata során javításra fog szorulni, de amennyiben mégis, abban az esetben közvetlenül az eladóhoz (forgalmazó) fordulhat segítségért. A kényelmetlenségek elkerülése érdekében kérjük, hogy figyelmesen olvassa el a kezelési útmutatót, mielőtt a forgalmazóhoz fordul.

JÓTÁLLÁSI FELTÉTELEK

A Termékek vonatkozásában a termék tulajdonosa az itt rögzített jótállási feltételek szerint érvényesíthet jótállási igényt, feltéve, hogy fogyasztónak minősül („a szakmája, önálló foglalkozása vagy üzleti tevékenysége körén kívül eljáró természetes személy”). A jótállási igény az eredeti Jótállási Jegy bemutatásával - a jótállási idő alatt bármikor - érvényesíthető az eladóval (forgalmazó) szemben.

KIZÁRÓ OKOK ÉS KORLÁTOZÁSOK

Az importőr nem vállal jótállást a termék vagy bármely tartozék részét képező szoftver minőségére, teljesítményére, pontosságára, megbízhatóságára illetve alkalmasságára vonatkozóan. Az eladó (forgalmazó) mentesül a jótállási kötelezettség alól, ha az eladó (forgalmazó) vagy a jótállási javítások elvégzésével megbízott szerviz bizonyítja, hogy a hiba oka a teljesítés után keletkezett.

A jótállás nem terjed ki az alábbi esetekre:

- a) Fizikai sérülés, tűzkár vagy vízkár, amelyek nem gyártási hibából fakadnak, ide értve többek között a felhasználói hibákat;
 - b) Nem rendeltetésszerű használatból adódó sérülés, engedély nélküli szétszerelésből, a termék megbontásából fakadóan, melyek nem állnak összhangban a felhasználói útmutatóban foglaltakkal;
 - c) Vízkár, mely nem megfelelő előkészítés, használat, vagy a felhasználói útmutatóval nem összhangban lévő használatból fakad;
 - d) Engedély nélküli átalakítás az áramkörben, nem megfelelő akkumulátorhasználatból fakadó sérülések;
 - e) Sérülés, ami rossz időjárási körülmények között történő használatból fakad (pl.: vihar, homokvihar, eső, stb.);
 - f) Sérülés, ami nagy elektromágneses mezőben történő üzemeltetésből fakad;
 - g) Sérülés, ami egyéb magas interferenciájú környezetben történő üzemeltetésből fakad;
 - h) Sérülés, ami alacsony akkumulátorfeszültségből vagy hibás akkumulátor használatából fakad;
 - i) Olyan termékek esetén, amelyek azonosítója hamisított vagy megsemmisült;
- j) Termékek, amik nem rendelkeznek eladást igazoló dokumentumokkal, vagy az eladást igazoló dokumentum beazonosíthatóan nem ahhoz a termékhez tartozik, vagy az eladást igazoló dokumentum hamisított;
- k) helytelen tárolásból, szállításból, leejtésből eredő sérülés esetén;
- l) Rongálás esetén;
- m) Vásárlás után keletkezett okból adódó meghibásodás eserén;
- n) A gyártó által előírt rendszeres ellenőrzés, karbantartás elmulasztása;
- o) Bármely a hibát vagy annak okát előíró beavatkozás vagy javítás, amelyet nem a jelen jótállási jegyen feltüntetett hivatalos szerviz végez.

JOGSZABÁLYI JÓTÁLLÁS

A fogyasztói szerződés keretében a Magyarországon vásárolt, forgalmazó által forgalomba hozott termékekre a 151/2003. (IX. 22.) Kormányrendelet alapján kötelező jogszabályi jótállás vonatkozik, amelynek időtartama a termék átadásának, vagy az eladó az eladó közreműködője általi üzembe helyezés időpontjától számított

- 10 000 forintot elérő, de 100 000 forintot meg nem haladó eladási ár esetén egy (1) év,
- 100 000 forintot meghaladó, de 250 000 forintot meg nem haladó eladási ár esetén két (2) év,
- 250 000 forint eladási ár felett három (3) év.

E határidők elmulasztása jogvesztéssel jár.

A jogszabályi jótállás a terméket Önnek közvetlenül értékesítő eladót (forgalmazót) terheli. A 151/2003. (IX. 22.) Kormányrendelet 4. § (2) bekezdése alapján, a jótállási jegy szabálytalan kiállítása vagy a jótállási jegy fogyasztó rendelkezésére bocsátásának elmaradása a jótállás érvényességét nem érinti. A szabálytalanul kiállított jótállási jegy alapján érvényesített igények teljesítése az eladót (forgalmazót) terheli. A Jogszabályi jótállásból eredő jogok érvényesítésének nem feltétele a termék felbontott csomagolásának fogyasztó általi visszaszolgáltatása. Jelen Jótállási jegyben foglaltak a fogyasztónak a törvényből eredő jogait nem érintik.

JOGSZABÁLYI JÓTÁLLÁS ALAPJÁN ÉRVÉNYESÍTHETŐ JOGOK

A jótállási időn belüli meghibásodás esetén a fogyasztó választása szerint

- a) kijavítást vagy kicserélést követelhet, kivéve, ha a választott szavatossági igény teljesítése lehetetlen, vagy ha az a forgalmazónak a másik szavatossági igény teljesítésével összehasonlítva aránytalan többletköltséget eredményezne, figyelembe véve a termék hibátlan állapotban képviselt értékét, a szerződésszegés súlyát és a kellékszavatossági jog teljesítésével a jogosultnak okozott érdeksérelmet;
- b) arányos árleszállítást igényelhet, vagy – ha a forgalmazó a kijavítást vagy a kicserélést nem vállalta, e kötelezettségének megfelelő határidőn belül nem tud eleget tenni, vagy ha a jogosultnak a kijavításhoz vagy kicseréléshez fűződő érdeke megszűnt – elállhat a szerződéstől. Jelentéktelen hiba miatt elállásnak nincs helye.

A forgalmazó – a fogyasztó eltérő rendelkezése hiányában - köteles a terméket nyolc (8) napon belül kicserélni, ha

- a) a Jogszábeli jótállás időtartama alatt a termék első alkalommal történő javításakor megállapítást nyer, hogy a termék nem javítható, vagy
- b) a termék három (3) alkalommal történő kijavítását követően ismét meghibásodik; vagy
- c) a termék kijavítására a kijavítási igény eladóval való közlésétől számított harmincadik (30.) napig nem kerül sor, a harmincnapos határidő eredménytelen elteltétől számítva.

Ha a fentiek szerint a termék cseréjére nincs lehetőség, az eladó (forgalmazó) a fogyasztó által bemutatott, a termék ellenértékének megfizetését igazoló bizonylaton feltüntetett vételárat nyolc (8) napon belül a fogyasztó részére visszatéríti.

A kijavítást vagy kicserélést – a termék tulajdonságaira és a jogosult által elvárható rendeltetésére figyelemmel – megfelelő határidőn belül, a fogyasztó érdekeit kímélve kell elvégezni. A jótállásra kötelezettek törekednie kell arra, hogy a kijavítás vagy a kicserélés legfeljebb 15 napon belül megtörténjen. Jótállási igényét a fogyasztó közvetlenül az eladónál (forgalmazó) köteles a meghibásodás észlelését követően haladéktalanul bejelenteni. Ha a fogyasztó a termék meghibásodása miatt a vásárlástól (üzembe helyezettől) számított három munkanapon belül érvényesít csereigényt, az eladó (forgalmazó) nem hivatkozhat aránytalan többletköltségre, hanem köteles a fogyasztási cikket kicserélni, feltéve, hogy a meghibásodás a rendeltetésszerű használatot akadályozza.

A jótállás időtartamán belül jótállási javítási munkákat csak a kijelölt szerviz végezhet, az érvényes Jótállási jegy alapján. Minden jótállás keretén belüli javítás esetén ellenőrizz a javítási szelvények megfelelő kitöltését. A javítás során a termékbe csak új alkatrész kerülhet beépítésre. Amennyiben a javítást a kijelölt szakműhely nem végzi el, vagy a javítást nem is vállalják, úgy a fogyasztó a terméket a jótállás kötelezettjének költségére máshol is kijavíttathatja. A javítás költségeinek megtérítéséhez, annak megfelelő számlával történő igazolása szükséges. A dolognak a kicseréléssel vagy a kijavítással érintett részére a jótállási igény újból kezdődik.

JÓTÁLLÁSRA VONATKOZÓ KÖZÖS SZABÁLYOK

Amennyiben a termék (az újként történő első vásárlás időpontjától számítva) a jótállási időn belül a gyártás, vagy a gyártás során nem megfelelő anyag alkalmazása miatt meghibásodik, azt a Jótállási területen belül az importőr hivatalos készülék szerveze térítésmentesen megjavítja, vagy a terméket, vagy hibás alkatrészét kicseréli, amennyiben a hibás alkatrésze a jelen Jótállási jegyben írt feltételek, és korlátozások figyelembevételével a Szerződéses jótállás érvényes. Minden kicserélt termék, illetve alkatrész tulajdonjoga a cserélt elvégzőre száll.

Jótállás csak a jótállási időn belül, a hibás termék átadása, valamint a vásárlást bizonyító, a vásárlás dátumát, a modell típusát és az eladó forgalmazó nevét tartalmazó eredeti dokumentum (jótállási jegy, annak hiányában számla vagy nyugta) ezen adattartalmában olvasható és sértetlen bemutatása esetén érvényesíthető. Ellenkező esetben az importőr hivatalos készülék szerveze a díjmentes jótállási szervizszolgáltatást visszautasíthatja.

A jótállás nem érvényes olyan termékekre, amelyen a típus- vagy sorozatszámot megváltoztatták, törölték, eltávolították vagy olvashatatlanná tették.

Kérjük a jótállási jegy vásárláskor történő megfelelő kitöltését körültekintően ellenőrizze, a Jótállási jegyet pedig gondosan őrizze meg. Elveszett Jótállási jegy pótlására csak az eladás napjának hitelt érdemlő igazolása (pl. dátummal és bélyegzővel ellátott számla, eladási jegyzék bemutatása) esetén van lehetőség. A jótállási jegyen történt bármilyen javítás, törlés, átírás, vagy valótlan adatok bejegyzése a Jótállási jegy érvénytelenségét vonja maga után.

Kérjük, hogy a termékből eltávolítható adattároló eszközök elvesztésének/meghibásodásának elkerülése végett azokat a termék javításra leadását megelőzően távolítsa el a termékből.

A jótállás nem terjed ki a hibás termék importőrhöz, illetve az importőr hivatalos készülék szervizéhez, a nem importőr által megjelölt szállítmányozó által történő szállítással kapcsolatos szállítási költségekre és kockázatra.

Jelen jótállási jegyen megadott termékre a Gyártó további kiegészítő jótállást is nyújt(hat), melynek feltételeit – terméktől függően - a megvásárolt termékhez csatolt Használati Útmutató és/vagy a Gyártó hivatalos honlap tartalmazza. A Fogyasztó a jogszabály alapján kötelező jótállási időn túl a termékkel kapcsolatos jótállási igényét a Gyártó által meghatározott képviselési pontokon jelezheti.

Jogvita esetén a Fogyasztó a megyei (fővárosi) kereskedelmi és iparkamarák mellett működő békéltető testület eljárását is kezdeményezheti.

JÓTÁLLÁS KERETÉBEN VÉGZETT JAVÍTÁSOK/CSERÉK:

Bejelentés dátuma:	Visszaadás dátuma:
Hibajelenség:	Jótállás új határideje:
Új azonosító szám:	Munkalapszám:
(Ph)	Elvégzett javítás/csere:
Bejelentés dátuma:	Visszaadás dátuma:
Hibajelenség:	Jótállás új határideje:
Új azonosító szám:	Munkalapszám:
(Ph)	Elvégzett javítás/csere:
Bejelentés dátuma:	Visszaadás dátuma:
Hibajelenség:	Jótállás új határideje:
Új azonosító szám:	Munkalapszám:
(Ph)	Elvégzett javítás/csere:

Az eladó (jogszabályi jótállás kötelezettje) bélyegzőlenyomata és a Jótállási Jegy kiállítás során eljáró személy aláírása

Vásárló aláírása