

EDIFIER®

R2750DB

Multimédia hangszóró

Használati utasítás

Fontos biztonsági utasítások

1. Kérjük, figyelmesen olvassa el az utasításokat. Tartsa biztonságos helyen a későbbi használatra.
2. Csak a gyártó által jóváhagyott tartozékokat használjon.
3. Helyezze be a készüléket megfelelően a fejezetben található utasításoknak megfelelően "A készülék csatlakoztatása".
4. A terméket 0-35°C közötti hőmérsékletű környezetben ajánlott használni.
5. A tűz és az áramütés veszélyének csökkentése érdekében ne tegye ki ezt a terméket esőnek vagy nedvességnek.
6. Ne használja ezt a terméket víz közelében. Ne merítse a terméket semmilyen folyadékba, és ne tegye ki csepegő vagy fröccsenő víznek.
7. Ne telepítse vagy használja ezt a terméket hőforrások (pl. radiátor hőleadó, fűtőtest, kályha/sütő vagy más hőtermelő készülék) közelében.
8. Ne helyezzen folyadékkal töltött tárgyakat, például vázakat, erre a termékre; valamint ne tegye ki nyílt lángnak, például égő gyertyáknak, amelyeket erre a termékre helyeznének.
9. Ne zárja el a szellőzőnyílásokat. Ne helyezzen semmilyen tárgyat a szellőzőnyílásokba vagy résekbe. Ellenkező esetben tűz vagy áramütés következhet be.
10. Tartson elegendő távolságot a termék körül a jó szellőzés fenntartásához (legalább 5 cm ajánlott).
11. Ne erőltesse vagy nyomja a dugót a csatlakozóaljzatba. A csatlakoztatás előtt ellenőrizze, hogy nincs-e dugulás az aljzatokban, és hogy a dugó illeszkedik-e az aljzatba, és a megfelelő irányba van-e tájolva.
12. A mellékelt tartozékokat és alkatrészeket (pl. csavarokat) tartsa távol a gyermekektől, nehogy véletlenül lenyeljék azokat.
13. Ne nyissa ki és ne távolítsa el a készülékházat saját maga. Ez veszélyes feszültségnek vagy más veszélyeknek teheti ki Önt. Függetlenül a sérülés okától (például sérült vezeték vagy dugó, kiömlött folyadék vagy idegen tárgy beesése, a termék esőnek vagy nedvességnek való kitétsége, a termék nem működik, mert erősen megdobták stb.), a javítást azonnal egy hivatalos szakszerviznek kell elvégeznie.
14. A termék száraz ruhával történő tisztítása előtt először mindig kapcsolja ki a készüléket, és húzza ki a hálózati csatlakozót.
15. Soha ne használjon erős savakat, lúgos tisztítószereket, benzint, alkoholt vagy más kémiai oldószert a termék felületének tisztításához. A tisztításhoz csak semleges oldószereket vagy tiszta vizet használjon.



A túl hangos zene halláskárosodáshoz vezethet. Kérjük, hogy a hangerőt és az intenzitást az Ön hallása szempontjából biztonságos tartományban tartsa.



A termék megfelelő ártalmatlanítása. Ez a címke azt jelzi, hogy ezt a terméket nem szabad a háztartási hulladékkal együtt ártalmatlanítani az EU területén. Ennek érdekében, hogy elkerülje a környezet vagy az emberi egészség károsodását az ellenőrizetlen hulladékártalmatlanítási folyamatok miatt, felelősségteljesen és az ösztönzött fenntartható anyag-újrafelhasználási folyamatnak megfelelően újrahasznosítson. A már használt készülék ártalmatlanításához használja a gyűjtőrendszereket, vagy forduljon a termék vásárlása szerinti kereskedőhöz. Elfogadhatják ezt a terméket környezetbarát újrahasznosításra.



Csak a gyártó által megadott vagy a fényképezőgéppel együtt értékesített kocsival, állvánnyal/állvánnyal, állvánnyal, konzollal vagy asztallal használhatja. Ha kocsit használ, legyen óvatos a kocsí és/vagy a kamera kombinációjának mozgatásakor, hogy elkerülje a botlásveszélyt és a sérüléseket.

Fontos biztonsági utasítások

Figyelmeztetés az energiafogyasztásra vonatkozóan:

1. A könnyű használat érdekében helyezze ezt a terméket konnektor közelébe.
2. Használat előtt győződjön meg arról, hogy az üzemi feszültség megegyezik az áramszolgáltatóéval. A megfelelő üzemi feszültséget a termék címtábláján találja.
3. Biztonsági okokból húzza ki a készüléket a hálózathoz vihar idején, vagy ha hosszabb ideig nem használja.
4. Normál körülmények között a tápegység nagyon felforrósodhat. Kérjük, gondoskodjon a megfelelő szellőzésről a használati területen, és legyen óvatos.
5. Veszélyre figyelmeztető címkék a házon, a termék alján vagy az adapteren. hálózati adapter.



Ez a szimbólum arra szolgál, hogy figyelmeztesse a felhasználót a szigetetlen készülék jelenlétére, különösen magas és veszélyes feszültség a termék burkolatán belül, amely áramütést okozhat.



Ez a szimbólum arra figyelmeztet, hogy a felhasználó ne szedje szét a termék burkolatát, és hogy a készülékben nincsenek a felhasználó által szervizelhető alkatrészek. Küldje vissza ezt a terméket a következő címre: Küldje vissza a terméket javításra egy hivatalos szervizközpontba.



Ez a szimbólum azt jelzi, hogy ez a termék csak beltéri használatra készült.



Ez a szimbólum azt jelzi, hogy ez a termék II. osztályú vagy kettős szigetelésű elektromos készülék, nem szükséges földelni.

A készülék hálózati csatlakozója vagy konnektora kapcsolóként működik, és könnyen hozzáférhetőnek kell lennie.

Egy vezeték nélküli termék esetében:

1. A vezeték nélküli termék rövidhullámú rádiófrekvenciákat generálhat, és interferencia révén zavarhatja más elektronikus eszközök vagy orvosi berendezések normál használatát.
2. Kapcsolja ki a készüléket, ha ez nem elfogadható. Ne használja ezt a terméket orvosi berendezésekben, repülőgépeken, benzinkutakon, automata kapuk közelében, automata tűzoltóautomatáknál, tűzjelző rendszerek vagy más automatizált berendezések.
3. Ne használja a terméket pacemaker közelében, 20 cm távolságon belül. A rádióhullámok zavarja a pacemaker vagy más orvosi eszközök normális működését.

Mi van a dobozban

A doboz tartalma:

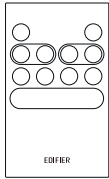

Távírányító

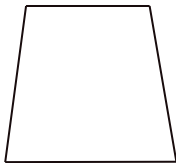

Használati utasítás

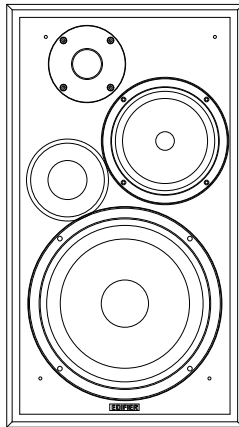

Passzív hangszóró

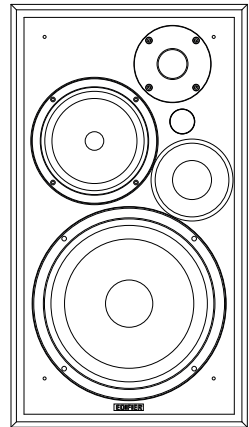

Aktív hangszóró



Audiókábel RCA 3,5 mm



Audiókábel RCA-RCA

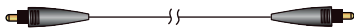

Bemeneti optikai kábel



Tápkábel

Megjegyzés: A képek csak illusztrációként szolgálnak, és eltérhetnek a tényleges terméktől.

Illusztráció

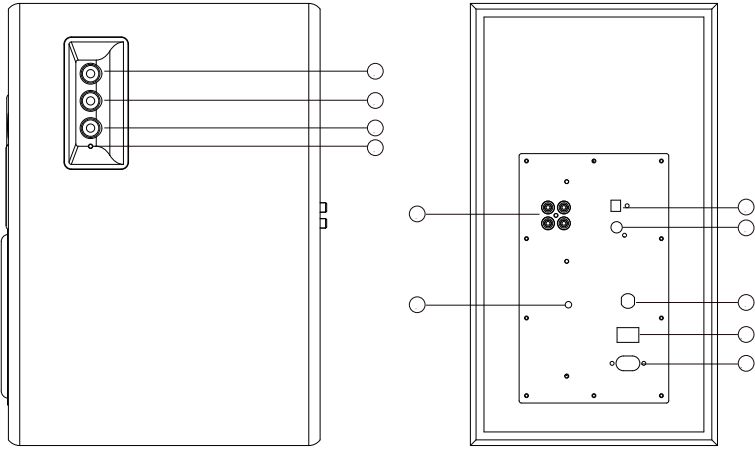

1. Magasságszabályozó
2. Basszus beállítása
3. Hangerőszabályzó / bemenet kiválasztása
 - > Forgatás: hangerő beállítása
 - > Nyomás: Váltás az üzemmódok között
 - > Nyomja meg és tartsa lenyomva:
 - > Készenléti üzemmód: bekapcsolás
 - > Kábel 1/vezeték 2/optikai/koncentrikus üzemmód: készenléti állapot
 - > Bluetooth üzemmód (lecsatlakoztatva): készenléti állapot
 - > Bluetooth üzemmód (csatlakoztatva): Bluetooth ki

4. LED kijelző:
 - > Piros: optikai
 - > Narancssárga: koncentrikus
 - > Kék: Bluetooth
 - > Zöld: Vezeték 1 / Vezeték 2
5. Vezeték 1/2 bemenet
6. Bass kimenet
7. Optikai bemenet
8. Koaxiális bemenet
9. Passzív hangszóró csatlakoztatása
10. Tápkapcsoló
11. Hálózati kábel

Távírányító

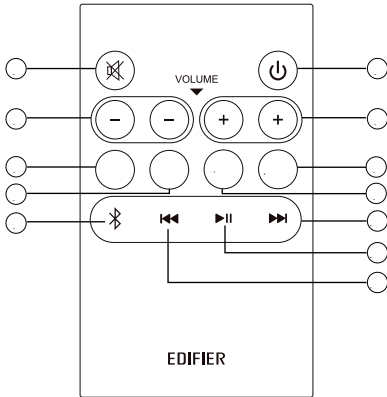

1. Némitás
2. Bekapcsolás/készenléti állapot
3. Csenedesebb
4. Hangosabban
5. 1. vezeték, bemenet
6. 2. vezeték, bemenet
7. Optikai üzemmód
8. Koaxiális üzemmód
9. Bluetooth üzemmód (a Bluetooth lekapcsolásához tartsa lenyomva)
10. Előző dal (Bluetooth mód)
11. Lejátszás/szünet (Bluetooth mód)
12. Következő zeneszám (Bluetooth mód)

Az akkumulátorok beszerelése és cseréje:

Forgassa el az akkumulátor fedelét a nyílak irányába, és vegye le a fedelet, helyezze be a CR2025 elemet a rekeszbe, és zárja be a fedelet.

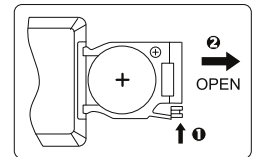

! FIGYELEM!

1. Ne nyelje le az elemeket; a kémiai test szennyeződésének veszélye.
2. Ez a termék tabletta vagy pálcika alakú akkumulátort tartalmaz. Az akkumulátor lenyelése sérüléshez vagy halálhoz vezethet. Ne tegyen új vagy régi elemeket olyan helyre, ahol gyermekek elérhetik azokat.
3. Ne használja ezt a terméket, ha az elemtartó fedele hiányzik vagy nincs lezárva, és tartsa a távirányítót gyermekek számára elérhetetlen helyen.
4. Kérjük, azonnal forduljon kórházhoz, ha elemet nyelt le.

Tipp:

1. Ne helyezze a távirányítót forró vagy párás helyre.
2. Ne töltsé újra az akkumulátorokat.
3. Vegye ki és cserélje ki az elemeket, ha hosszabb ideig nem használja őket.
4. Ne tegye ki az akkumulátorokat hőforrásoknak, például napfénynek, tűznek stb.
5. Robbanásveszély, ha az akkumulátort helytelenül helyezik be. Cserélje ki az elemeket azonos vagy azzal egyenértékű típusú elemekre.

Használati utasítás

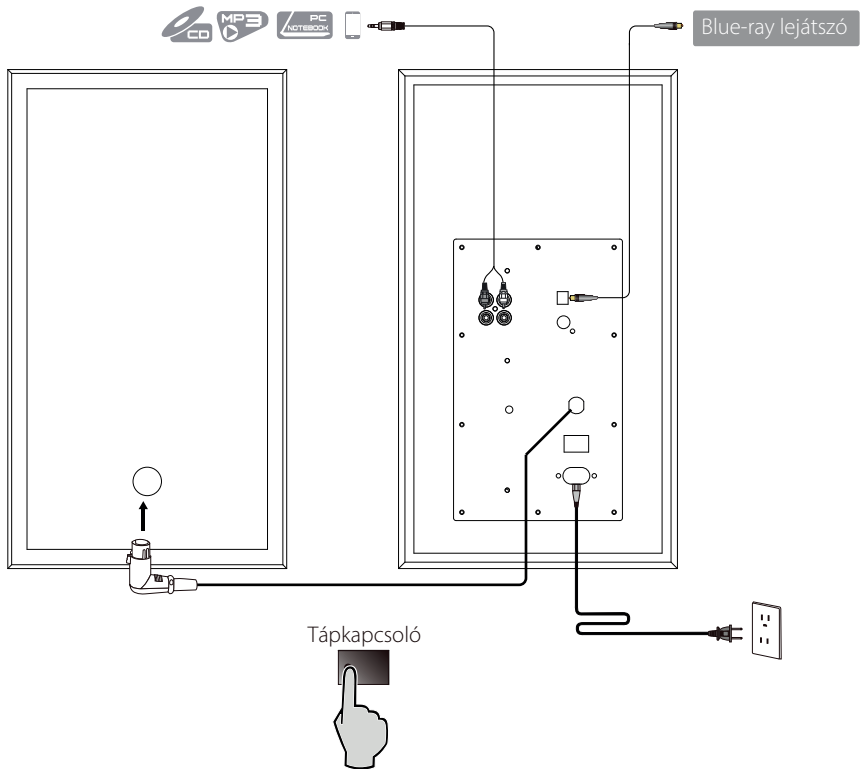

1. Csatlakoztassa a hangszórókat az aktív hangszóró csatlakozókábelével.
2. Csatlakoztassa az aktív hangszórót a kábel segítségével a tápellátáshoz, és kapcsolja be a hálózati kapcsolót, a LED-lámpa világítani fog, és a hangszórók használatra készen állnak.
3. Csatlakoztassa a hangforrásokat a megfelelő audiókábel segítségével.

Alapvető műveletek



Kábel 1/vezeték 2 üzemmód

1. Nyomja meg a "LINE 1" vagy "LINE 2" gombot a távirányítón vagy a "Hangerőszabályzó/Bemenetválasztó" gombot az aktív hangszórón a Kábel 1 vagy Kábel 2 bemeneti üzemmód kiválasztásához; a zöld LED egyszer villog Kábel 1 üzemmódban és kétszer Kábel 2 üzemmódban.
2. Csatlakoztassa a hangforrást (mobiltelefon, táblagép stb.) az aktív hangszóró Wired 1 vagy Wired 2 bemeneti portjához (ügyeljen arra, hogy a színek megegyezzenek) egy 3,5 mm-es RCA audiokábel segítségével.
3. Zene lejátszásakor állítsa be a hangerősséget a kívánt szintre.



OPTICAL

Optikai üzemmód

1. Nyomja meg a távirányító "OPT" gombját vagy az aktív hangszórón lévő "Hangerőszabályzó/Bemenetválasztó" gombot az optikai üzemmód kiválasztásához; a LED pirosan világít.
2. Csatlakoztassa a hangforrást (Set Top Box, Blue-ray lejátszó stb.) az aktív hangszóró optikai bemeneti portjához egy optikai bemeneti kábel segítségével.
3. A zene lejátszása közben állítsa a hangerősséget a kívánt szintre.



Koaxiális üzemmód

1. Nyomja meg a "CONC." gombot a távirányítón vagy az aktív hangszórón lévő "Hangerőszabályzó/Bemenetválasztó" gombbal a koaxiális üzemmód kiválasztásához; a LED narancssárgán világít.
2. Csatlakoztassa a hangforrást az aktív hangszóró koaxiális bemeneti portjához egy koaxiális kábel segítségével (nem tartozék).
3. Zene lejátszásakor állítsa be a hangerősséget a kívánt szintre.

Figyelem!

Az optikai/koaxiális aljzat csak a szabványos hangjelek lejátszását teszi lehetővé. PCM (44,1KHz/48KHz/96KHz)

Bluetooth működés

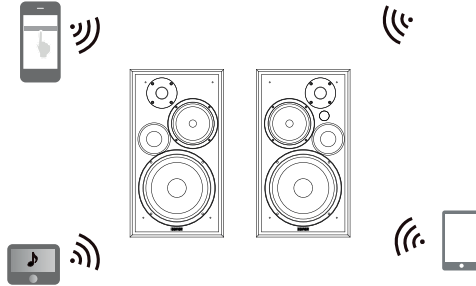

1. Nyomja meg a "🔗" gombot a távirányítón vagy a "Hangerőszabályzó/Bemenetválasztó" gombot az aktív hangszórón a Bluetooth üzemmód kiválasztásához; a LED kék színnel világít.
2. A Bluetooth-kompatibilis eszközén keresse meg és válassza ki az "EDIFIER R2750DB"-t.
3. A kapcsolat létrehozásához szükséges PIN kód a "0000", ha szükségesnek találja.
4. Zene lejátszásakor állítsa be a hangerősséget a kívánt szintre.
5. A Bluetooth kapcsolat megszakításához nyomja meg a "🔗" gombot a távirányítón vagy a "Hangerőszabályzó/Bemenetválasztó" gombot az aktív hangszórón.

Figyelem!

1. Ahhoz, hogy teljes mértékben kihasználhassa a termék Bluetooth funkcióit, győződjön meg róla, hogy mobilkészüléke rendelkezik A2DP profillal.
2. A forráskészülékek Bluetooth-kapcsolhatósága és kompatibilitása a szoftver verziójától függően változhat.

Műszaki adatok

Kimeneti teljesítmény:	R/L (magas hangok): 14W+14W R/L (átlagos hangok): 14W+14W R/L (basszus): 40W+40W
Frekvenciaválasz:	45Hz-20KHz
Audió bemenetek:	Kábel 1/Kábel 2/Optikai/Koncentrikus/Bluetooth
Nyilatkozat az EU számára	
Frekvenciasáv:	2.402GHz-2.480GHz
RF kimeneti teljesítmény:	≤20 dBm (EIRP)
Nincsenek felhasználási korlátozások	

A hibák felderítése és elhárítása

Nincs hang

1. Ellenőrizze, hogy a hálózati lámpa világít-e.
2. Próbálja meg növelni a hangerőt a fő hangerőszabályzóval vagy a távirányítón lévő vezérlővel.
3. Ellenőrizze, hogy az audiókábelek szilárdan csatlakoztatva vannak-e, és a forrás megfelelően van-e beállítva a hangszórórendszerben.
4. Ellenőrizze, hogy a forráscsatlakozásról érkezik-e hangjelzés.

Nem sikerült Bluetooth-kapcsolatot létrehozni

1. Ellenőrizze, hogy a hangszóró Bluetooth bemenetre van-e kapcsolva. Ha más audio üzemmódban van, a Bluetooth nem csatlakoztatható. Távolítsa el a hangszórót minden Bluetooth-eszköztől úgy, hogy Bluetooth üzemmódban nyomva tartja a "X" gombot, majd próbálja meg újra.
2. A hatékony Bluetooth-kapcsolat az eszközök közötti 10 méteres távolságon belül biztosítható, kérjük, ügyeljen arra, hogy a távolság ne legyen nagyobb.
3. Kérjük, használjon egy másik Bluetooth-eszközt a kommunikáció ellenőrzéséhez.

Az R2750DB nem kapcsol be

1. Ellenőrizze, hogy a készülék csatlakoztatva van-e a tápegységhez, és hogy van-e áram az aljzatban.

Zaj a hangszórókból

1. Az EDIFIER hangszórók kevés zajt generálnak, míg néhány audioeszköz háttérzaját túlságosan is magas. Húzza ki a hangkábeleket, és hangosítsa fel a hangerőt; ha a hangszórótól számított 1 m-en belül nem hallható hang, akkor nincs probléma a termékkel.

Az EDIFIER-rel kapcsolatos további információkért kérjük, látogasson el weboldalunkra a www.edifier.com címen.

Ha kérdése van a garanciával kapcsolatban, kérjük, látogasson el weboldalunkon a megfelelő országra vonatkozó fülre. Ha kérdése van a garanciával kapcsolatban, kérjük, nyissa meg a www.edifier.com weboldalunkon a megfelelő országra vonatkozó lapot, és olvassa el a Garanciális Feltételeket.

USA és Kanada: service@edifier.ca

Dél-Amerika: Látogasson el honlapunkra a www.edifier.com (angol nyelven) vagy a www.edifierla.com címen. (spanyol/portugál) helyi információkért